



LLM
DECOR
ШТОРЫ & КАРНИЗЫ



КАТАЛОГ ПРОДУКЦИИ

О КОМПАНИИ

Компания **ООО «ЛМДЕКОР»** — является российским производителем готовых решений для декора окон и солнцезащиты помещений. Продукция выпускается под торговой маркой **LM DECOR**. В нашем ассортименте рулонные шторы, карнизы различных видов, а также аксессуары и комплектующие к ним.

Собственное масштабное производство и прочное сотрудничество с зарубежными и отечественными заводами позволяет нам иметь в наличии большой ассортимент товара, постоянно обновлять и пополнять его, зачастую задавая тенденции в интерьерной моде, а также формировать оптимальный складской запас, чтобы удовлетворить любой потребительский спрос.

Мы осуществляем продажи во всех направлениях — это розничные и сетевые магазины, дилеры, салоны, бизнес клиенты и розничные покупатели на территории России и в странах СНГ. Наш головной офис, производство и склад находятся в **г. Москва, г. Зеленоград**.

НАШЕ ПРОИЗВОДСТВО

РУЛОННЫЕ ШТОРЫ

В последние годы в оформлении интерьера проявляется осязаемая тенденция к максимальной простоте и практичности. Но, при этом, совершенно нет необходимости жертвовать привлекательностью дизайна и оригинальностью оформления. Рулонные шторы — вид оконного декора, который в настоящее время является оптимальным решением, «золотой серединой» в данном вопросе.

Одной из самых привлекательных сторон рулонных штор является простота конструкции. Как известно, в простоте проявляется гениальность, в данном случае — удобство и практичность. Основные детали шторной конструкции — это металлический горизонтальный вал, два кронштейна и полотно рулонной шторы.

Мы предлагаем самый широкий ассортимент рулонных штор (жалюзи) — **более 100 тканей** различных фактур, модификаций и функционального назначения и большой размерный ряд под стандартные окна, плюс всегда возможно изготовление в короткие сроки рулонных штор по индивидуальным размерам.

Корзина готовых изделий систем солнцезащиты — безошибочный выбор для оптовых закупок и расширения ассортимента для продаж в магазинах и салонах. Спрос на данную продукцию ежегодно растёт и приносит прибыль благодаря высокой маржинальности товара.

КАРНИЗЫ

Карнизы также являются немаловажным аксессуаром в оформлении интерьера. При выборе карниза необходимо учитывать множество параметров, именно от них будет зависеть насколько карниз будет соответствовать дизайну помещения и ожидаемой функциональности тюлей и штор.

В нашем ассортименте большой выбор карнизов:

- декоративные металлические карнизы (круглые гладкие и витые, трековые, флэт (под стиль хай-тек), типа ИКЕА, мини телескопические Cafe);
- профильные алюминиевые карнизы;
- потолочные ПВХ карнизы;
- круглые карнизы эконом металлопластиковые;
- а также аксессуары и комплектующие к карнизам (магнитные клипсы, люверсы, крючки, кольца и многое другое).



Солнцезащитные системы

Рулонные шторы	2–14
Комплектация рулонных штор	15
Аксессуары для рулонных штор	16
Рулонные шторы в кассетной алюминиевой системе UNI 2	17



Карнизы

Алюминиевые карнизы	18–20
Трубы для металлических карнизов	21
Кольца для металлических карнизов	22
Кронштейны (держатели) Ø 16 мм	23
Кронштейны (держатели) Ø 19 мм	24
Кронштейны (держатели) Ø 25 мм	25
Аксессуары для металлических карнизов	26–27
Карниз Флэт профиль «Лайн»	28
Аксессуары для карнизов Флэт профиль «Лайн»	29
Карнизы металлические в сборе DIY	30
Карниз Лайт «Ажур» Ø 16 мм	31
Карниз Лайт «Сфера» Ø 19 мм	32
Карниз Лайт «Цилиндр» Ø 25мм	33
Наконечники Ø 16 мм	34–39
Наконечники Ø 19 мм	40–42
Наконечники Ø 25 мм	43–46
Люверсы	47
Магнитные клипсы	48
Мини-карнизы Cafe Ø8-10мм	49
Потолочные карнизы	50
Бленды для потолочных карнизов	51–54
Торговое оборудование	55–57

«Лайт» LM30 рулонные шторы



Размерный ряд

B* — ширина по ткани, см.
H* — высота по ткани, см.

B1* x H*	B2* x H*
34 x 160	120 x 170
38 x 160	130 x 170
43 x 160	140 x 170
48 x 160	150 x 170
52 x 160	160 x 170
57 x 160	180 x 185
61 x 160	200 x 185
64 x 160	220 x 185
67 x 160	
72 x 160	
78 x 160	
85 x 160	
90 x 160	
100 x 160	
110 x 160	
64 x 215	

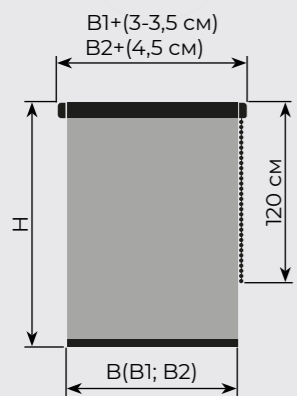

*Возможно изготовление по индивидуальным размерам max B x H: 190 x 240 max B x H: 220 x 185

Правила замера описаны на странице 16

Дополнительная комплектация на странице 16

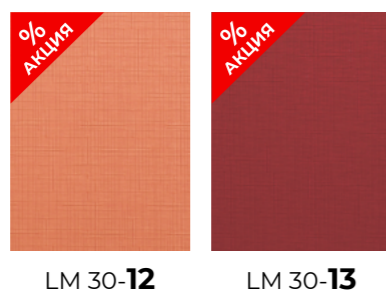
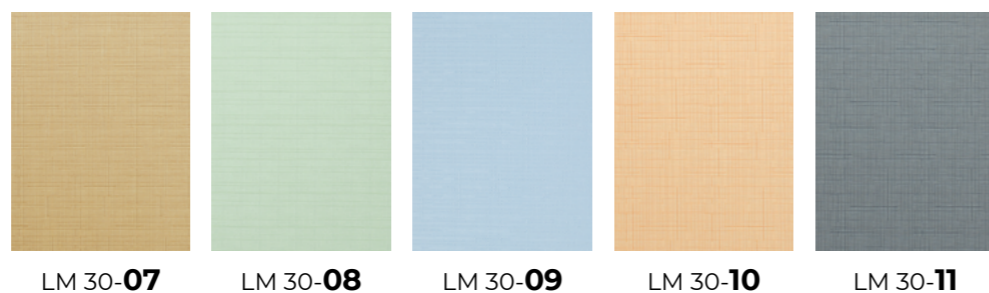
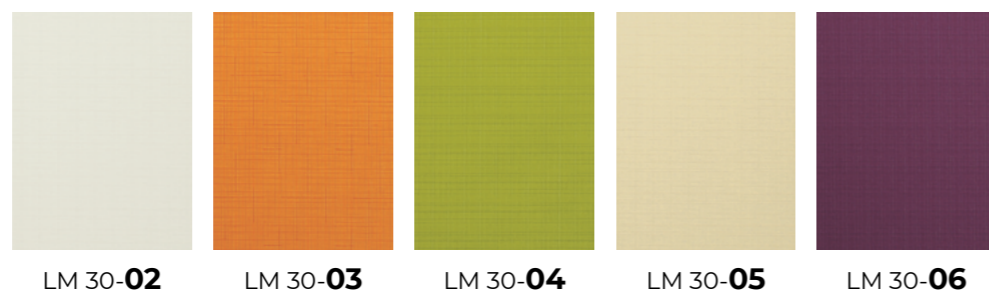

1 Ценовая категория ткани

Светопропускаемость до 50%

195 г/м² Плотность ткани(+5%)

100% PES 100% полиэстер

Сухая чистка

Без рисунка

Пыле и влагоотталкивающая пропитка

Площадка со скотчем для **B1**

Регулировочный кронштейн для **B1**

Без сверления для **B1**

«Урбан» LM40 рулонные шторы



LM 40-03

LM 40-09

LM 40-18

2 Ценовая категория ткани

210 г/м² Плотность ткани(+5%)

Светопропускаемость до 25%

Размерный ряд

B* — ширина по ткани, см.
H* — высота по ткани, см.

B1* x H*	B2* x H*
34 x 160	120 x 170
38 x 160	130 x 170
43 x 160	140 x 170
48 x 160	150 x 170
52 x 160	160 x 170
57 x 160	180 x 185
61 x 160	
64 x 160	LM40*
67 x 160	200 x 185
72 x 160	220 x 185
78 x 160	
85 x 160	
90 x 160	
100 x 160	
110 x 160	
64 x 215	

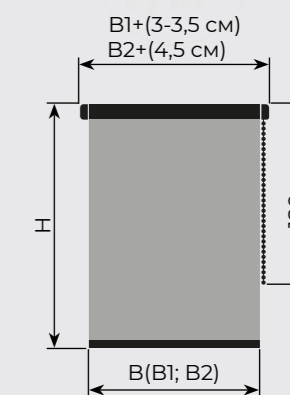

«Инфинити» LM41 рулонные шторы



LM 41-01

LM 41-02

LM 41-03

2 Ценовая категория ткани

170 г/м² Плотность ткани(+5%)

Светопропускаемость до 25%

*Возможно изготовление по индивидуальным размерам max B x H: 190 x 240 LM40 max B x H: 220 x 185 LM41 max B x H: 180 x 185

Правила замера описаны на странице 16

Дополнительная комплектация на странице 16

Без рисунка **LM40**

Вертикальный рисунок **LM41**

Пыле и влагоотталкивающая пропитка

Сухая чистка

Без сверления для **B1**

Площадка со скотчем для **B1**

Регулировочный кронштейн для **B1**

100% PES 100% полиэстер

Размерный ряд

B* — ширина по ткани, см.

H* — высота по ткани, см.

B1* x H*	B2* x H*
34 x 160	120 x 170
38 x 160	130 x 170
43 x 160	140 x 170
48 x 160	150 x 170
52 x 160	160 x 170
57 x 160	180 x 185
61 x 160	200 x 185
64 x 160	220 x 185
67 x 160	
72 x 160	
78 x 160	
85 x 160	
90 x 160	
100 x 160	
110 x 160	
64 x 215	

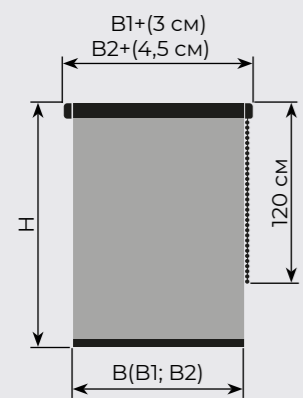

«Шайн» LM42 рулонные шторы



LM 42-01 LM 42-02 LM 42-04 LM 42-06 LM 42-07

- 2** Ценовая категория ткани
- 210 г/м²** Плотность ткани(+5%)
- ☀️ Светопроницаемость до 50%

«Сакура» LM43 рулонные шторы



LM 43-01 LM 43-02 LM 43-03

- 2** Ценовая категория ткани
- 160 г/м²** Плотность ткани(+5%)
- ☀️ Светопроницаемость до 50%

«Джинс» LM44 рулонные шторы



LM 44-02 LM 44-03 LM 44-05 LM 44-07

- 2** Ценовая категория ткани
- 170 г/м²** Плотность ткани(+5%)
- ☀️ Светопроницаемость до 25%

«Флауэр» LM45 рулонные шторы



LM 45-01 LM 45-02 LM 45-03

- 3** Ценовая категория ткани
- 180 г/м²** Плотность ткани(+5%)
- ☀️ Светопроницаемость до 75%

Размерный ряд

B* — ширина по ткани, см.
H* — высота по ткани, см.

B1* x H*	B2* x H*
34 x 160	120 x 170
38 x 160	130 x 170
43 x 160	140 x 170
48 x 160	150 x 170
52 x 160	160 x 170
57 x 160	180 x 185
61 x 160	200 x 185
64 x 160	220 x 185
67 x 160	
72 x 160	
78 x 160	
85 x 160	
90 x 160	
100 x 160	
110 x 160	
64 x 215	

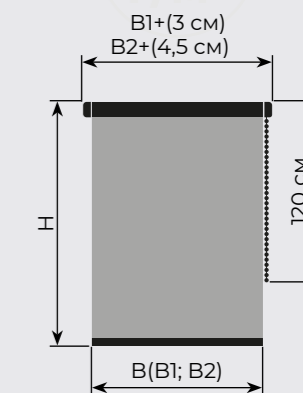

*Возможно изготовление по индивидуальному размеру LM44 max В x Н: 220 x 240 LM45 max В x Н: 220 x 215

- 📏 Правила замера описаны на странице 16
- 📁 Дополнительная комплектация на странице 16
- 🖼️ Вертикальный рисунок
- 🌿 Пыле и влагоотталкивающая пропитка
- 🧼 Сухая чистка
- 🚫 Без сверления для **B1**
- 📁 Площадка со скотчем для **B1**
- 🔧 Регулировочный кронштейн для **B1**
- 100% PES 100% полиэстер

«Кантри» LM51 рулонные шторы



Размерный ряд

B* — ширина по ткани, см.
H* — высота по ткани, см.

B1* x H*	B2* x H*
34 x 160	120 x 170
38 x 160	130 x 170
43 x 160	140 x 170
48 x 160	150 x 170
52 x 160	160 x 170
57 x 160	180 x 185
61 x 160	200 x 185
64 x 160	220 x 185
67 x 160	
72 x 160	
78 x 160	
85 x 160	
90 x 160	
100 x 160	
110 x 160	
64 x 215	

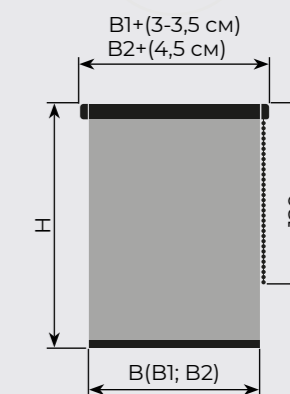

*Возможно изготовление по индивидуальным размерам max B x H: 220 x 240

Правила замера описаны на странице 16

Дополнительная комплектация на странице 16

«Венеция» LM47 рулонные шторы



LM 47-01

2 Ценовая категория ткани

180 г/м² Плотность ткани(+5%)

Светопроницаемость до 50%

«Камелия» LM49 рулонные шторы

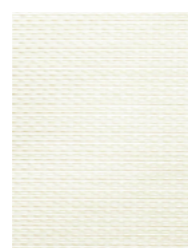

LM 49-01

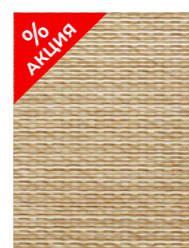

LM 49-02

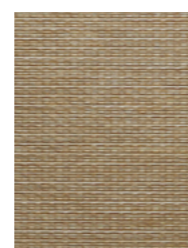

LM 49-03

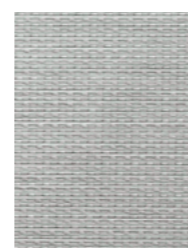

LM 49-04

2 Ценовая категория ткани

170 г/м² Плотность ткани(+5%)

Светопроницаемость до 50 %

3 Ценовая категория ткани

Сухая чистка

Площадка со скотчем для **B1**

Светопроницаемость до 25%

Горизонтальный рисунок

Регулировочный кронштейн для **B1**

185 г/м² Плотность ткани(+5%)

Пыле и влагоотталкивающая пропитка

Без сверления для **B1**

100% PES 100% полиэстер



LM 51-01

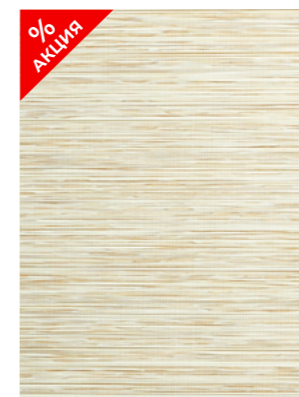

LM 51-02



LM 51-03

Размерный ряд

B* — ширина по ткани, см.
H* — высота по ткани, см.

B1* x H*	B2* x H*
34 x 160	120 x 170
38 x 160	130 x 170
43 x 160	140 x 170
48 x 160	150 x 170
52 x 160	160 x 170
57 x 160	180 x 185
61 x 160	200 x 185
64 x 160	220 x 185
67 x 160	
72 x 160	
78 x 160	
85 x 160	
90 x 160	
100 x 160	
110 x 160	
64 x 215	

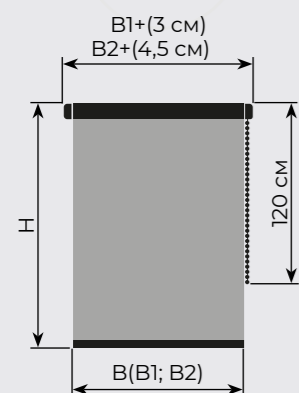

*Возможно изготовление по индивидуальным размерам
LM47 max B x H: 190 x 240
LM47 max B x H: 200 x 185
LM49 max B x H: 220 x 240

Правила замера описаны на странице 16

Дополнительная комплектация на странице 16

Без рисунка (**LM47**)

Горизонтальный рисунок (**LM49**)

Пыле и влагоотталкивающая пропитка

Сухая чистка

Без сверления для **B1**

Площадка со скотчем для **B1**

Регулировочный кронштейн для **B1**

100% PES 100% полиэстер

«Жаккард» LM66 рулонные шторы



Размерный ряд

B* — ширина по ткани, см.

H* — высота по ткани, см.

B1* x H*	B2* x H*
34 x 160	120 x 170
38 x 160	130 x 170
43 x 160	140 x 170
48 x 160	150 x 170
52 x 160	160 x 170
57 x 160	180 x 185
61 x 160	200 x 185
64 x 160	220 x 185
67 x 160	
72 x 160	
78 x 160	
85 x 160	
90 x 160	
100 x 160	
110 x 160	
64 x 215	

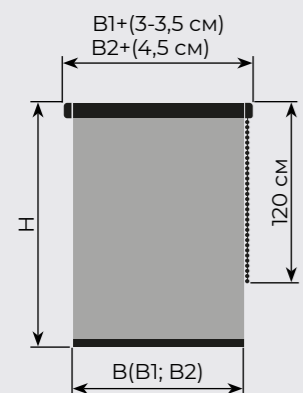

*Возможно изготовление по индивидуальным размерам max B x H: 190 x 240 max B x H: 220 x 185

Правила замера описаны на странице 16

Дополнительная комплектация на странице 16



- 2** Ценовая категория ткани
- Светопроницаемость до 50%
- 160 г/м² Плотность ткани (+-5%)
- 100% PES 100% полиэстер
- Сухая чистка
- Без рисунка
- Пыле и влагоотталкивающая пропитка
- Площадка со скотчем для B1
- Регулировочный кронштейн для B1
- Без сверления для B1

Blackout «Симпл» LM68 рулонные шторы



Размерный ряд

B* — ширина по ткани, см.

H* — высота по ткани, см.

B1* x H*	B2* x H*
34 x 160	120 x 170
38 x 160	130 x 170
43 x 160	140 x 170
48 x 160	150 x 170
52 x 160	160 x 170
57 x 160	180 x 185
61 x 160	200 x 185
64 x 160	220 x 185
67 x 160	
72 x 160	
78 x 160	
85 x 160	
90 x 160	
100 x 160	
110 x 160	
64 x 215	

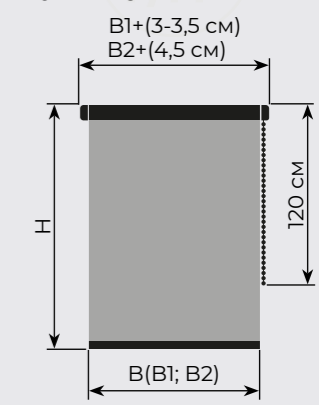

*Возможно изготовление по индивидуальным размерам max B x H: 190 x 240 max B x H: 220 x 185

Правила замера описаны на странице 16

Дополнительная комплектация на странице 16

- 3** Ценовая категория ткани
- Светопроницаемость 0% (Blackout)
- 250 г/м² Плотность ткани (+-5%)
- 100% PES 100% полиэстер
- Светоотражающий слой
- Сухая чистка
- Без рисунка
- Пыле и влагоотталкивающая пропитка
- Площадка со скотчем для B1
- Регулировочный кронштейн для B1
- Без сверления для B1

«Грация» LB10 рулонные шторы



Размерный ряд

В* — ширина по ткани, см.
Н* — высота по ткани, см.

В1* x Н*	В2* x Н*
34 x 160	120 x 170
38 x 160	130 x 170
43 x 160	140 x 170
48 x 160	150 x 170
52 x 160	160 x 170
57 x 160	180 x 185
61 x 160	200 x 185
64 x 160	220 x 185
67 x 160	
72 x 160	
78 x 160	
85 x 160	
90 x 160	
100 x 160	
110 x 160	
64 x 215	

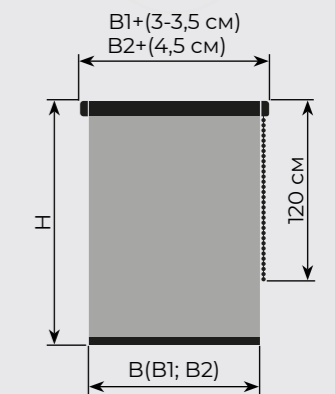

*Возможно изготовление по индивидуальным размерам max В x Н: 220 x 240

Правила замера описаны на странице 16

Дополнительная комплектация на странице 16

Blackout «Ампир» LM78
Blackout «Мистерия» LM 79



Мистерия LM 79



4 Ценовая категория ткани
280 г/м² Плотность ткани(+5%)
Светопроницаемость 0% (Blackout)

Blackout «Саванна» LM88 рулонные шторы



3 Ценовая категория ткани
260 г/м² Плотность ткани(+5%)
Светопроницаемость 0% (Blackout)

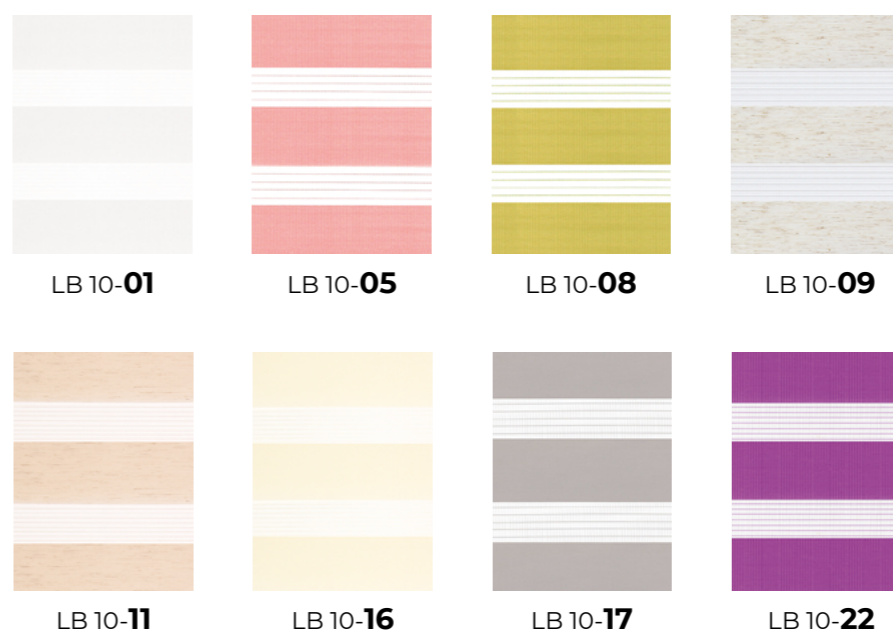

LB 10-25

1 Ценовая категория ткани
Сухая чистка
Светопроницаемость до 50%
Без рисунка
105 г/м² Плотность ткани(+5%)
Пыле и влагоотталкивающая пропитка
100% PES 100% полиэстер

Размерный ряд

В* — ширина по ткани, см.

Н* — высота по ткани, см.

В1* x Н*	В2* x Н*
34 x 160	120 x 170
38 x 160	130 x 170
43 x 160	140 x 170
48 x 160	150 x 170
52 x 160	160 x 170
57 x 160	180 x 185
61 x 160	200 x 185
64 x 160	220 x 185
67 x 160	
72 x 160	
78 x 160	
85 x 160	
90 x 160	
100 x 160	
110 x 160	

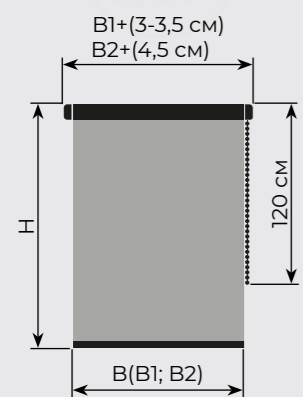

*Возможно изготовление по индивидуальным размерам LM78, LM88 max В x Н: 220 x 185 LM88 max В x Н: 190 x 240

- Правила замера описаны на странице 16
- Дополнительная комплектация на странице 16

- Светоотражающий слой (LM88)
- Вертикальный рисунок (LM78)
- Без рисунка (LM88)
- Пыле и влагоотталкивающая пропитка

Сухая чистка

Без сверления для В1

Площадка со скотчем для В1

Регулировочный кронштейн для В1

100% PES 100% полиэстер

«Винтаж» LB50 рулонные шторы



LB 50-02

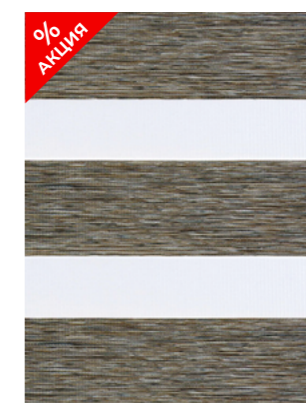

LB 50-03



LB 50-04

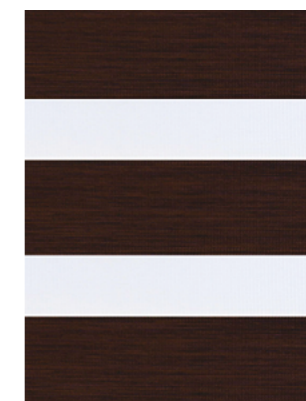

LB 50-06

3 Ценовая категория ткани

Светопроницаемость до 25%

155 г/м² Плотность ткани(+5%)

Без рисунка

Сухая чистка

100% PES 100% полиэстер

Пыле и влагоотталкивающая пропитка

Регулировочный кронштейн для **B1**

Размерный ряд

B* — ширина по ткани, см.
H* — высота по ткани, см.

B1* x H*	B2* x H*
34 x 160	120 x 170
38 x 160	130 x 170
43 x 160	140 x 170
48 x 160	150 x 170
52 x 160	160 x 170
57 x 160	180 x 185
61 x 160	200 x 185
64 x 160	
72 x 160	
78 x 160	
85 x 160	
90 x 160	
100 x 160	
110 x 160	
64 x 215	

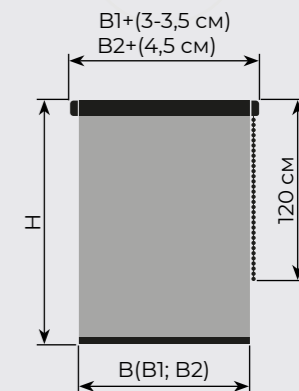

*Возможно изготовление по индивидуальным размерам max B x H: 200 x 240

Правила замера описаны на странице 16

Дополнительная комплектация на странице 16

«Фьюжн» LB20 рулонные шторы

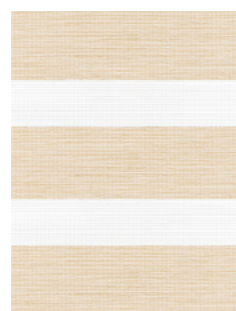

LB 20-01



LB 20-06

2 Ценовая категория ткани

110 г/м² Плотность ткани(+5%)

Светопроницаемость до 50%

«Марсель» LB25 рулонные шторы

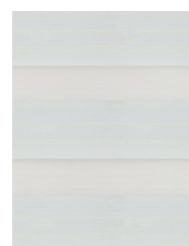

LB 25-01

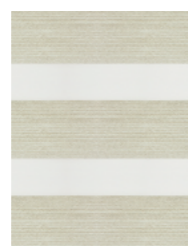

LB 25-02

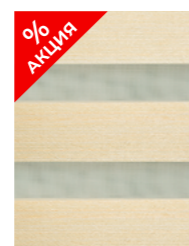

LB 25-03

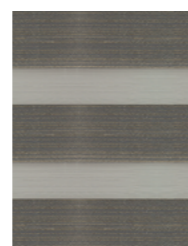

LB 25-05

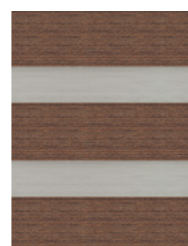

LB 25-06

2 Ценовая категория ткани

120 г/м² Плотность ткани(+5%)

Светопроницаемость до 50%

Размерный ряд
B* — ширина по ткани, см.
H* — высота по ткани, см.

B1* x H*	B2* x H*
34 x 160	120 x 170
38 x 160	130 x 170
43 x 160	140 x 170
48 x 160	150 x 170
52 x 160	160 x 170
57 x 160	180 x 185
61 x 160	200 x 185
67 x 160	220 x 185
72 x 160	
78 x 160	
85 x 160	
90 x 160	
100 x 160	
110 x 160	
64 x 215	

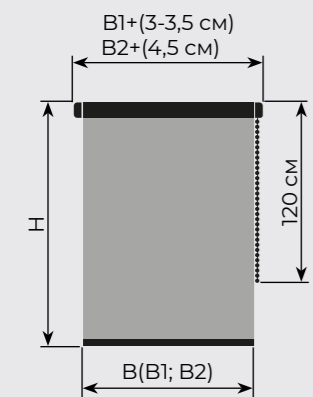

*Возможно изготовление по индивидуальным размерам max B x H: 220 x 240

Правила замера описаны на странице 16

Дополнительная комплектация на странице 16

Без рисунка

Пыле и влагоотталкивающая пропитка

Сухая чистка

Регулировочный кронштейн для **B1**

100% PES 100% полиэстер

Размерный ряд

B* — ширина по ткани, см.

H* — высота по ткани, см.

B1* x H*	B2* x H*
34 x 160	120 x 170
38 x 160	130 x 170
43 x 160	140 x 170
48 x 160	150 x 170
52 x 160	160 x 170
57 x 160	180 x 185
61 x 160	200 x 185
64 x 160	220 x 185
67 x 160	
72 x 160	
78 x 160	
85 x 160	
90 x 160	
100 x 160	
110 x 160	
64 x 215	

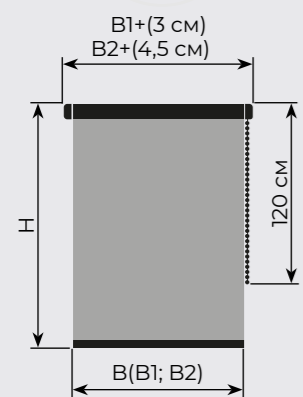

*Возможно изготовление по индивидуальным размерам
LB55 max B x H: 220 x 240
LB60 max B x H: 220 x 240

Правила замера описаны на странице 16

Дополнительная комплектация на странице 16

Без рисунка

Пыле и влагоотталкивающая пропитка

Сухая чистка

Регулировочный кронштейн для **B1**

100% PES 100% полиэстер

«Дабл» LB55 рулонные шторы



LB 55-01 LB 55-02 LB 55-03 LM 55-04

2 Ценовая категория ткани

120 г/м² Плотность ткани(+5%)

Светопроницаемость до 50%

«СИТИ» LB60 рулонные шторы

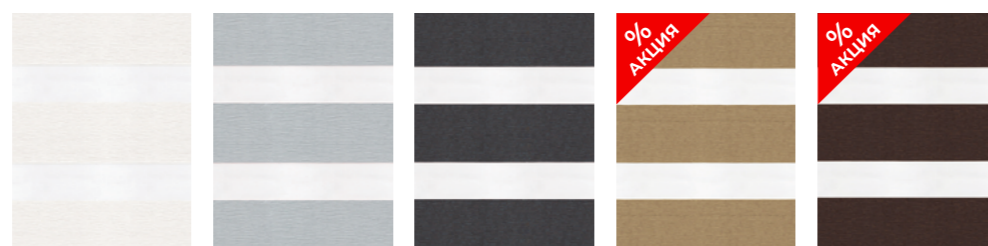

LB 60-01 LB 60-02 LB 60-03 LB 60-04 LB 60-05

3 Ценовая категория ткани

120 г/м² Плотность ткани(+5%)

Светопроницаемость до 50 %

Комплектация рулонных штор

Для размеров 38x160 — 110x160 см

Ткань: 100% полиэстер
Вал: стальной оцинкованный Ø **17 мм**
Фурнитура: пластиковая белого цвета
Механизм управления: цепочный
Утяжелитель: пластиковый вшитый (для день-ночь стальной Ø **12 мм**)
Упаковка: прозрачный PVC бокс 38*38мм

Фурнитура:

- боковые кронштейны(2 шт)
- регулировочные кронштейны на откидную створку(2 шт)
- площадки на двухстороннем суперскотче 3М для глухой и откидной створки(2 шт)
- ограничитель управления цепи(1 шт)
- цепь управления высотой 120 см

Для размеров 120x170 — 220x185см

Ткань: 100% полиэстер
Вал: стальной оцинкованный Ø **25 мм**
Фурнитура: металлическая, пластиковая белого цвета
Механизм управления: цепочный
Утяжелитель: пластиковый вшитый (для день-ночь стальной Ø **12 мм**)
Упаковка: прозрачный PVC бокс 45*45мм

Фурнитура:

- боковые стальные кронштейны(2 шт) +пластиковые белые заглушки(2 шт)
- ограничитель управления цепи(1 шт)
- цепь управления высотой 120 см
- дюбели Ø6x30мм (4 шт)
- саморезы Ø3,5x30мм (4 шт)

Механизм управления Д/Н № 137



Механизм управления № 158



Тип крепления:

- 1) на двухсторонний скотч без саморезов
- 2) саморезы
- 3) регулировочные кронштейны без саморезов (для откидной створки)

Механизм управления № 094



Тип крепления:

- 1) дюбель+саморез



Аксессуары для рулонных штор

Декоративный пластиковый короб

Скрывает рулон с тканью шторы и механизм управления, что придает шторе более эстетичный вид и защищает полотно от пыли. Применяется для тканей серий: LM 30, LM 41, LM 42, LM 43, LM 44, LM 45, LM 49, LM 51, LM 66. Ширина 38-110 см.



Направляющая струна LM-01

Комплект крепления лески на глухую и открывающуюся створку

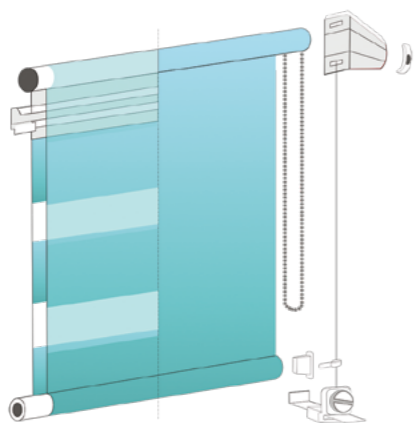

ALM-15, ALM-20

Комплект П-образных алюминиевых направляющих ALM-15 (1,5 м); ALM-20 (2,0 м)

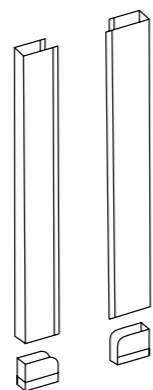

LM-15, LM-20

Комплект П-образных пластиковых направляющих LM-15 (1,5 м); LM-20 (2,0 м)

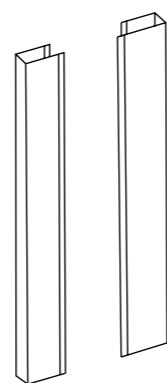

Правила замера шторы при установке

На створку

- Измерьте ширину стекла;
- Прибавьте к ширине стекла 2÷6см;
- Выберите из размерного ряда подходящую по ширине штору.



На проем

- Измерьте ширину оконного проема(по откосам);
- Прибавьте к ширине проема 10÷20 см;
- Выберите из размерного ряда подходящую по ширине штору.

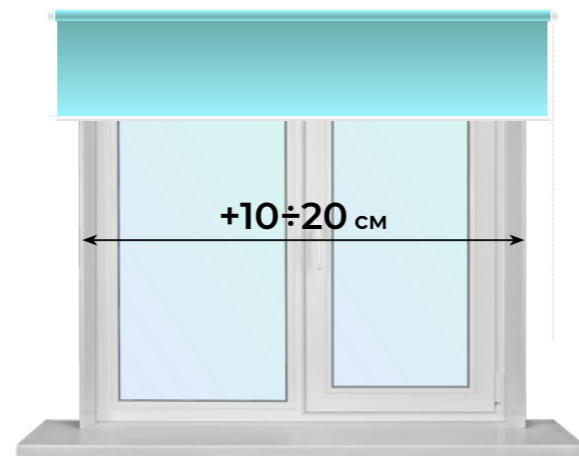

Рулонные шторы в кассетной алюминиевой системе UNI2

Предназначение:

Рулонные шторы в системе UNI2 - функциональная, стильная конструкция с П – образными направляющими, предназначенная для установки на любые пластиковые окна с любой глубиной и формой штапиков . Система обеспечивает защиту от солнечных лучей, соответствует различным стилям интерьера. Конструктивные особенности штор соответствуют специфическим особенностям пластиковых окон, качественная фурнитура обеспечивает надежность крепления, удобство использования. Полотно плавно и бесшумно накручивается на вал, встроенный в кассету, при помощи цепи управления.



Преимущества:

- Предназначены для окон ПВХ с любой глубиной и формой штапика (кроме выступающего);
- Ткань не провисает при открытии створки;
- Кассета защищает полотно от оседания пыли;
- Практически незаметны на окне;

Для моделей данного типа возможен монтаж на раму различными способами:

- сверление
- приклеивание на скотч (в комплекте)

Правила замера системы UNI2

Для глухой створки : измерьте В1 и Н1
 Для открывающейся : измерьте В2 и Н2

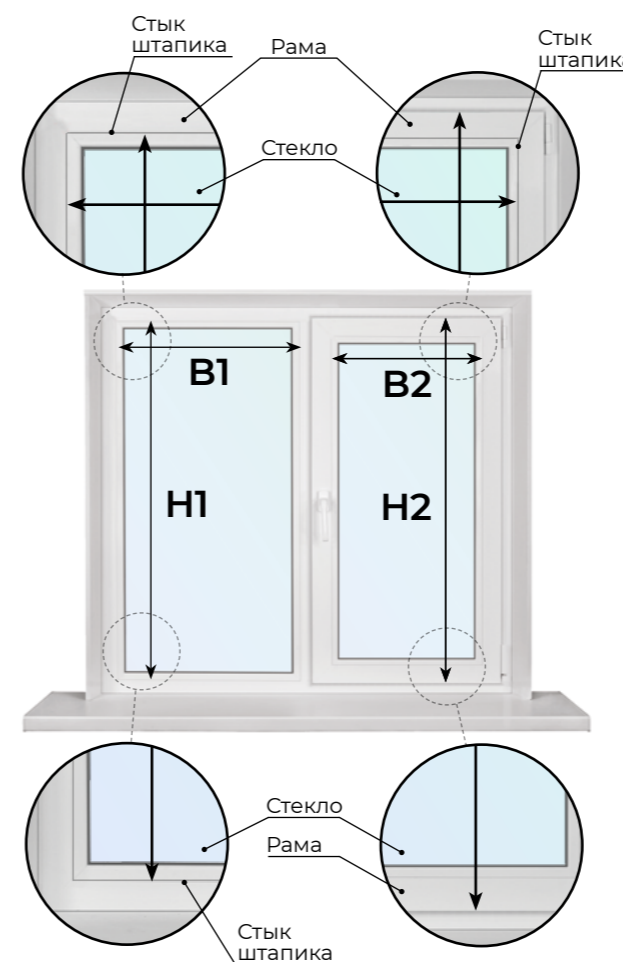

Габаритная ширина изделия — расстояние между стыками вертикальных штапиков + 2 см.

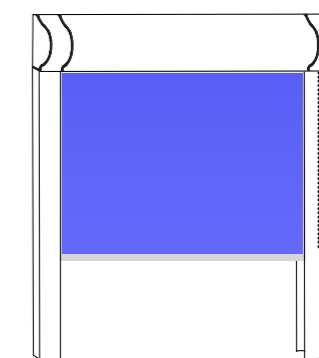

Габаритная высота изделия — расстояние от верхней точки короба изделия до нижней точки заглушки направляющей.

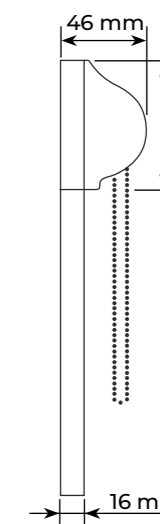

Алюминиевые карнизы

Максимальная длина цельного профиля до 6,5 м
Цвет карнизов комплектующих: Белый

Профильные алюминиевые карнизы

D1-Премиум

Подлежит изгибу

Минимальный радиус изгиба:
под 90°=R 100мм арка(эркер)=R 500мм
Для легких и средне-тяжелых штор

Белый

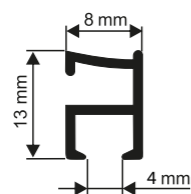

D2-Премиум

Подлежит изгибу

Минимальный радиус изгиба:
под 90°=R 100мм арка(эркер)=R 500мм
Для легких и средне-тяжелых штор

Белый

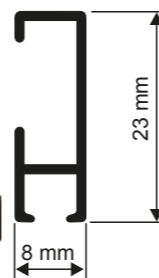

D3-Премиум

Подлежит изгибу

Минимальный радиус изгиба:
под 90°=R 100мм арка(эркер)=R 500мм
Для легких и средне-тяжелых штор

Белый

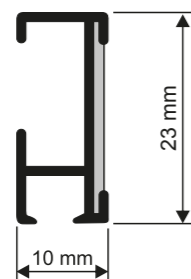

D4-Премиум NEW

Подлежит изгибу

Минимальный радиус изгиба: под 90°=R 120мм
арка(эркер)=R 500мм
Для легких и средне-тяжелых штор

Белый

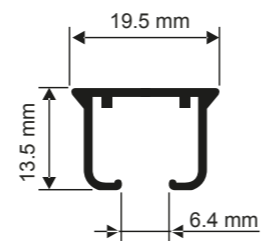

Схемы монтажа профиля D1, D2, D3

К стене

К потолку

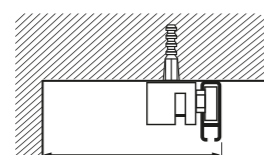
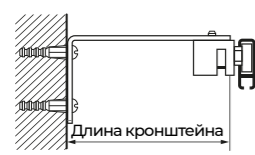

Схемы монтажа профиля D4

К стене

К потолку

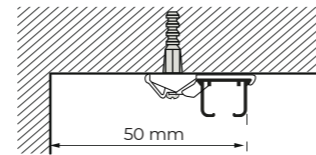

Схемы загиба карнизов

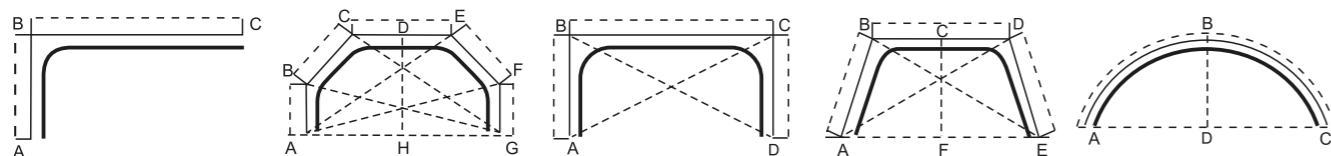

Фурнитура

Бегунок для штор
D1, D2, D3



Потолочный суппорт
для профиля **D1**



Торцевая заглушка
для профиля
D1



Соединитель для
D1



Стопор поворотный для
D1, D2, D3



Суппорт составной
универсальный для
D2, D3



Торцевая заглушка
для профиля
D2



Торцевая заглушка
для профиля
D3



Соединитель для
D2



Крючок
для профиля



Бегунок для штор
D4



Суппорт
D4



Заглушка торцевая
D4



Алюминиевые карнизы

Максимальная длина цельного профиля до 6,5 м
Цвет карнизов комплектующих: Белый

Профильные алюминиевые карнизы

D6-Премиум

Изгибу не подлежит

Для легких и средне-тяжелых штор

Белый

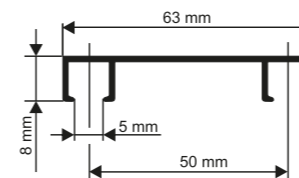

D8-Премиум NEW

Изгибу не подлежит

Для легких и средне-тяжелых штор

Белый

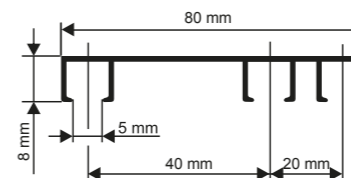

D9-Премиум NEW

Изгибу не подлежит

Для легких и средне-тяжелых штор

Белый

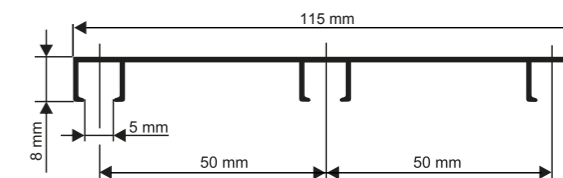

Схемы монтажа профиля

К стене



К потолку

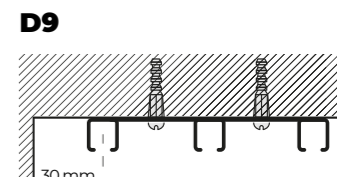
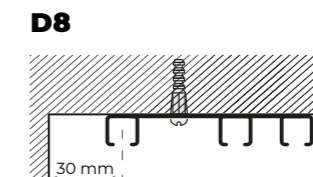
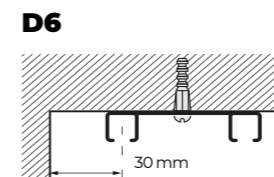

Фурнитура

Бегунок для штор
D6, D8, D9



Торцевая заглушка
для профиля
D6, D8, D9



Крючок
для профиля



Кронштейны

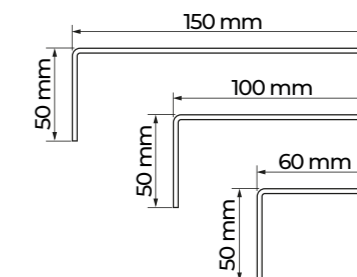
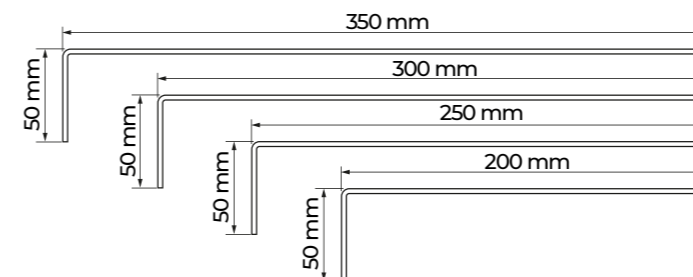

Алюминиевые карнизы

Профильные алюминиевые карнизы

D-20 Премиум NEW

Изгибу не подлежит
Для легких и средне-тяжелых штор



D-30 Премиум NEW

Изгибу не подлежит
Для средне-тяжелых и тяжелых штор



Схемы монтажа профиля D20

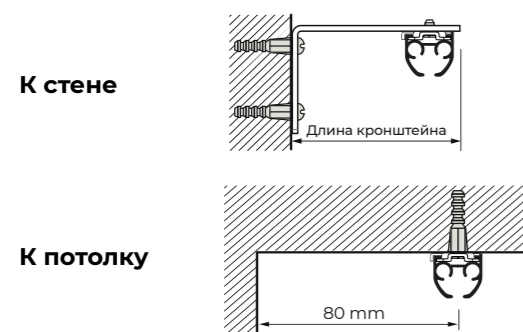

Схемы монтажа профиля D30

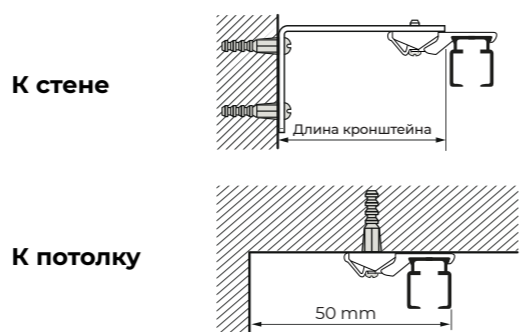

Фурнитура

Крючок с бегунком D20	Суппорт потолочный D20	Заглушка торцевая D20	Каретка раздвижная D20	Отвес для шнура D20
Крючок с бегунком D30	Суппорт D30	Стопор металлический D30	Торцевой механизм D20	Крючок для профиля

Готовые алюминиевые карнизы

D-2 Премиум*

- 1,5 м
- 2,0 м
- 2,5 м
- 3,0 м
- 3,5 м
- 4,0 м

D-6 Премиум*

- 1,5 м
- 2,0 м
- 2,5 м
- 3,0 м
- 3,5 м
- 4,0 м

D-8 Премиум* NEW

- 1,5 м
- 2,0 м
- 2,5 м
- 3,0 м
- 3,5 м
- 4,0 м

Эркер внутренний, наружный*

- В 90°
- В 120°
- В 135°
- Н 90°
- Н 120°
- Н 135°



*Возможно изготовление по индивидуальным размерам

Материал: **Алюминий**
Цвет профиля: **Белый**

Максимальная длина цельного профиля до **6,5 м**
Цвет комплектующих: **Белый**

Потолочное или
стенное крепление

Трубы для металлических карнизов

Трубы гладкие

Ø 16 мм

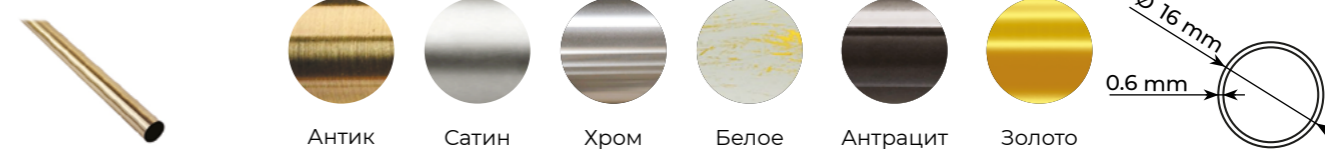

Ø 19 мм

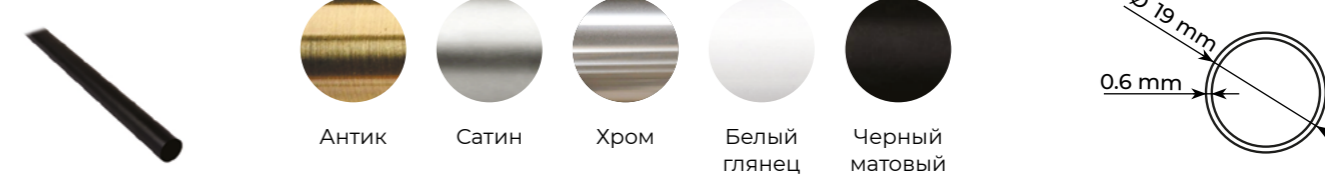

Ø 19 мм Трековая



Ø 25 мм

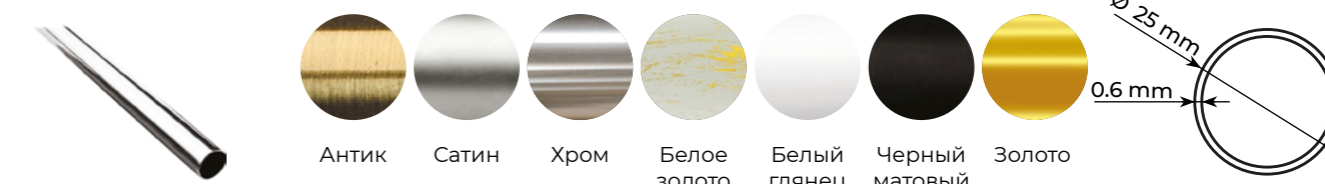

Трубы витые

Ø 16 мм



Ø 19 мм

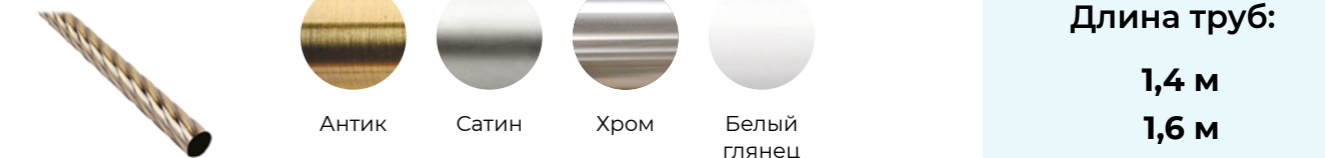

Ø 25 мм

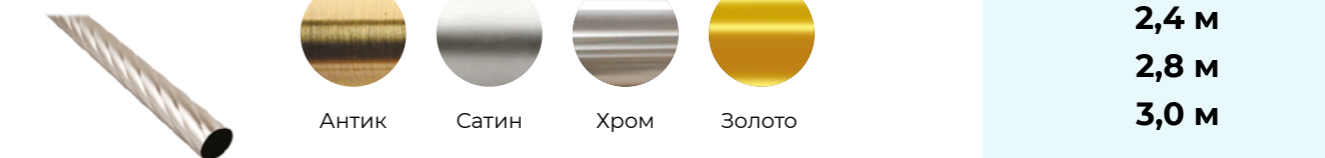

Длина труб:

- 1,4 м
- 1,6 м
- 1,8 м
- 2,0 м
- 2,4 м
- 2,8 м
- 3,0 м

Кольца для металлических карнизов

Кольца металлические

Ø 16/19 мм

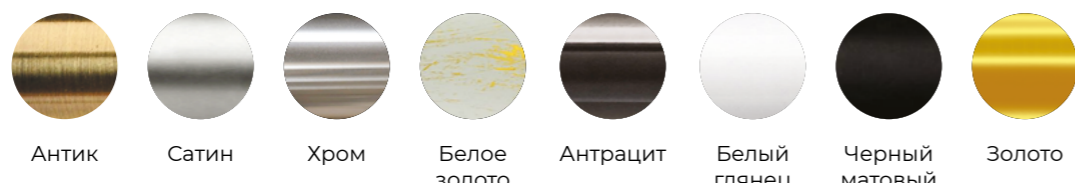

Ø 25 мм

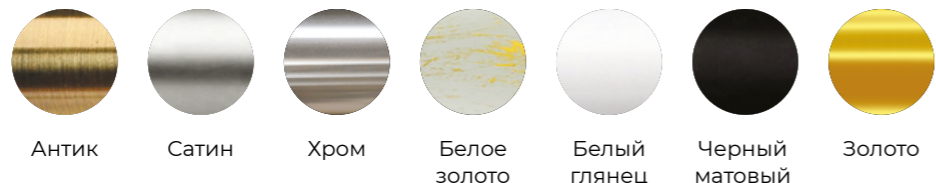

Кольца металлические бесшумные

Ø 16/19 мм

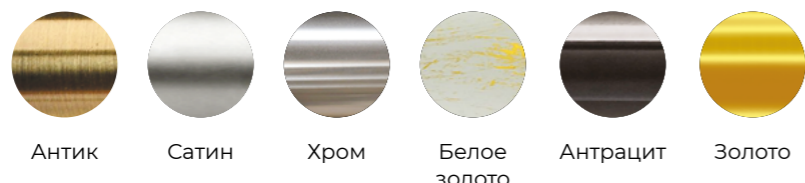

Ø 19 мм

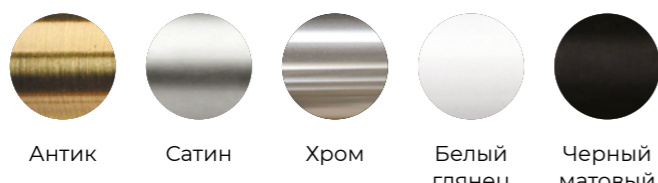

Ø 25 мм

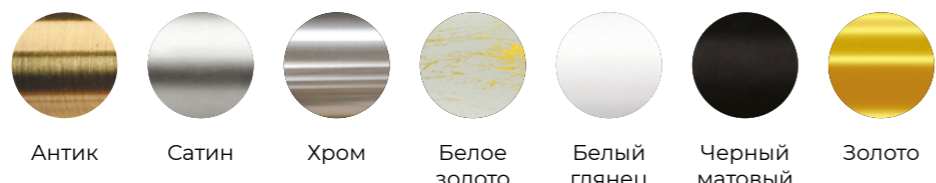

Прищепка зажим на кольцо

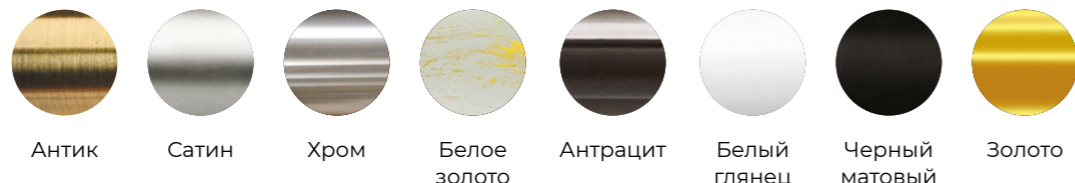

Крючок на кольцо



Белый



Полупрозрачный

Кронштейны (держатели) Ø 16 мм

Открытый однорядный Ø 16 мм

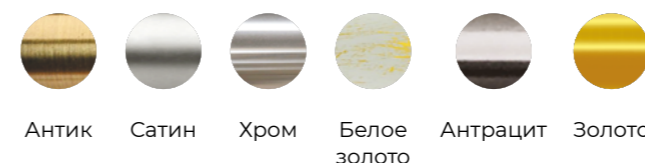
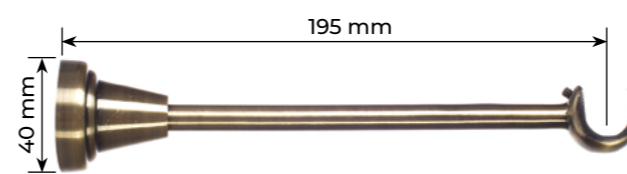

Ø 16/16 мм Открытый двухрядный

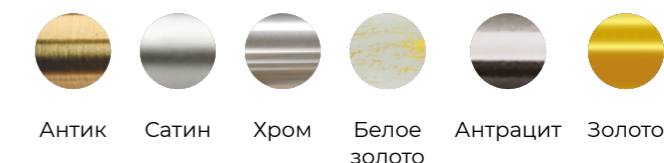
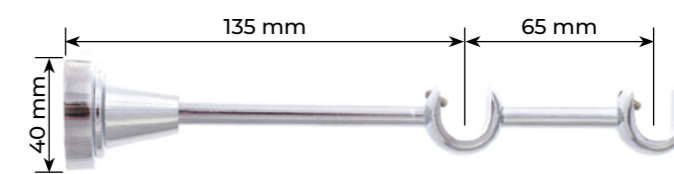

Открытый однорядный литой Ø 16 мм

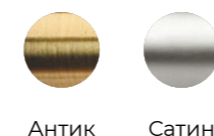
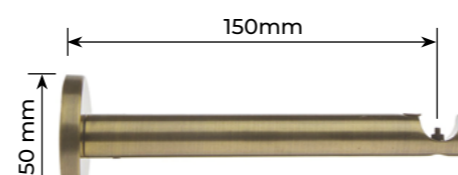

Ø 16/16 мм Открытый двухрядный литой

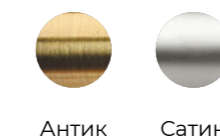
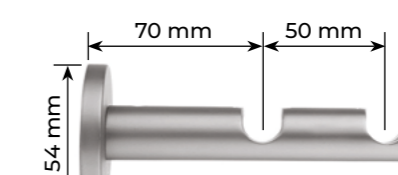

Ø 16/16 мм Потолочный двухрядный

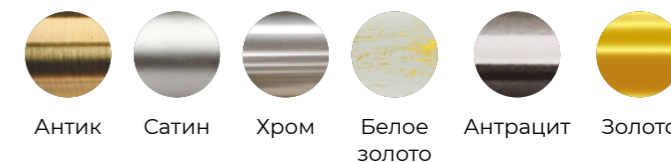
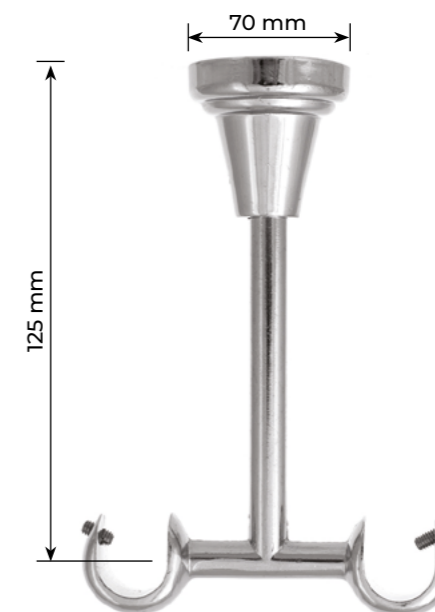

Кронштейны (держатели) Ø 19 мм

Открытый одnorядный Ø 19 мм

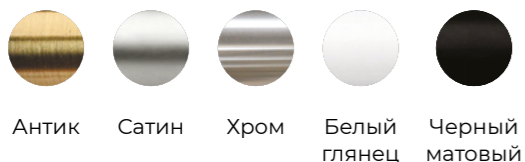
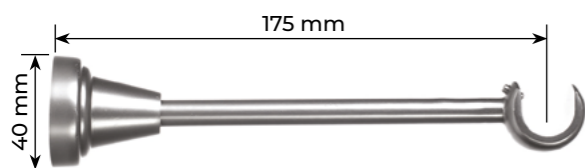

Ø 19/19 мм Открытый двухрядный

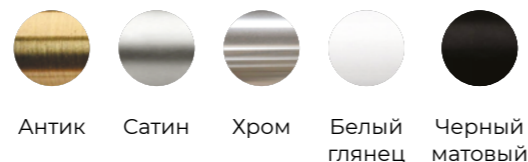
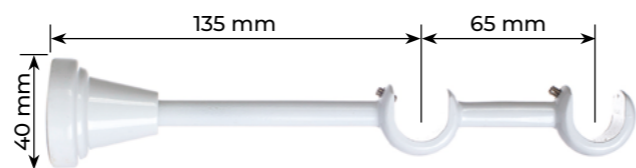

Ø 19 мм одnorядный для трековой трубы

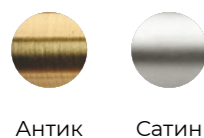
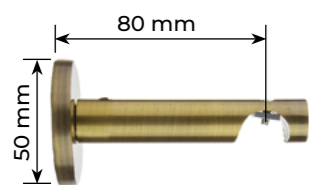

Ø 19/19 мм двухрядный для трековой трубы

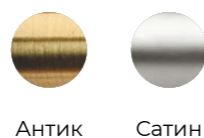
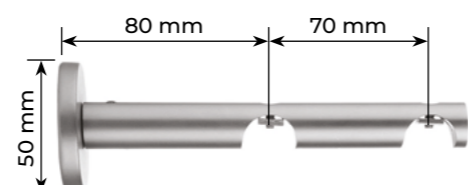

Ø 19/19 мм Потолочный двухрядный

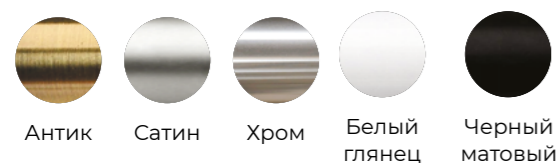
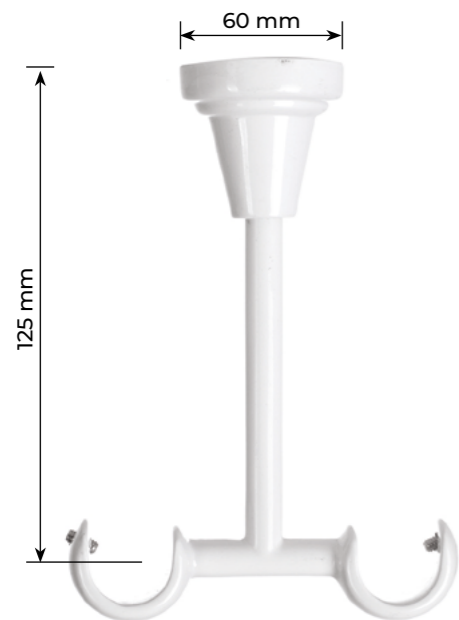

Кронштейны (держатели) Ø 25 мм

Открытый одnorядный Ø 25 мм

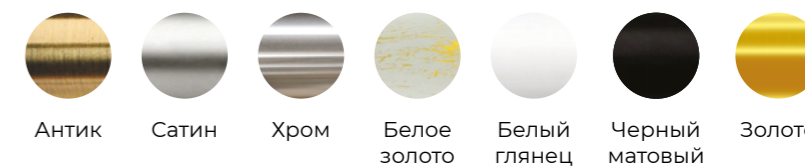
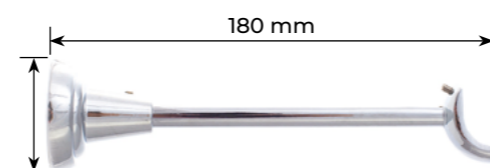

Ø 25/16 мм Открытый двухрядный

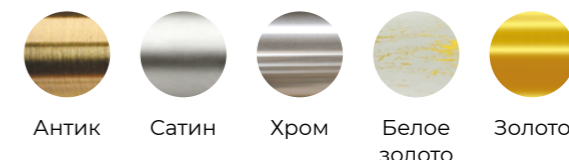
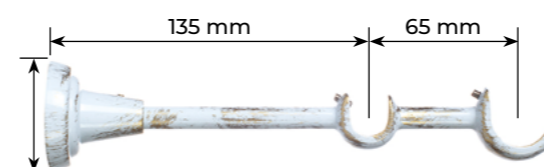

Ø 25/19 мм Открытый двухрядный

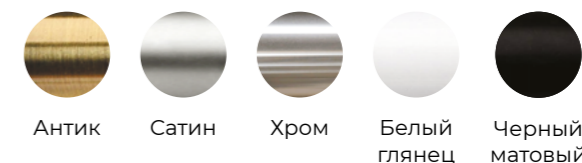
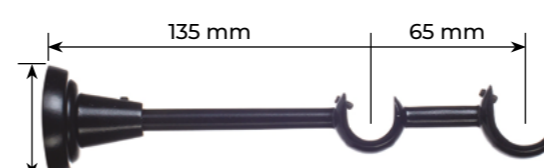

Ø 25/16 мм Потолочный двухрядный

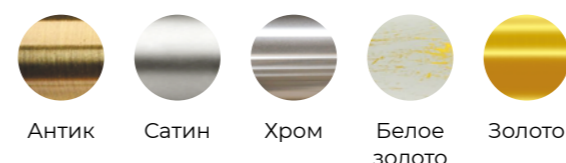
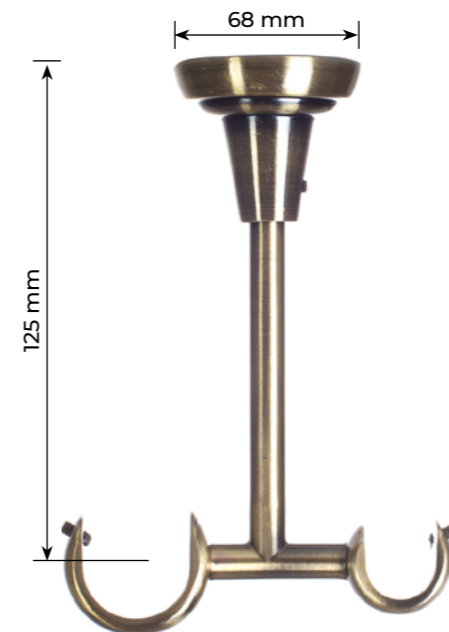

Ø 25/19 мм Потолочный двухрядный

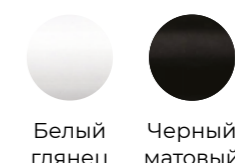
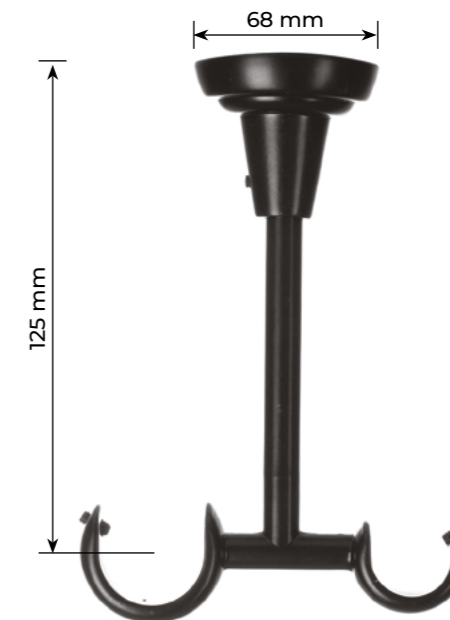

Аксессуары для металлических карнизов

Торцевое крепление Ø 16 мм

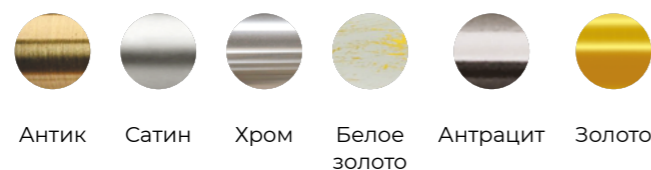
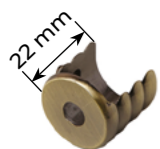

Торцевое крепление Ø 19 мм

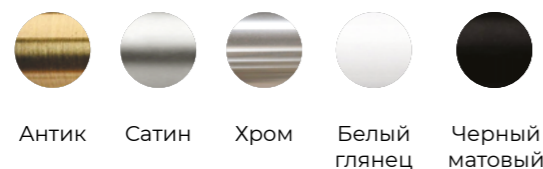

Торцевое крепление Ø 25 мм

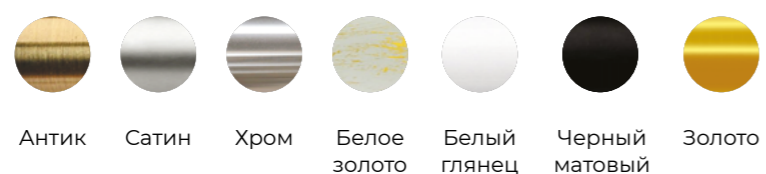

Скоба (держатель трубы) Ø 16 мм

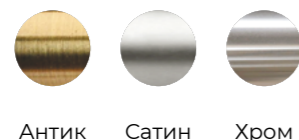

Скоба (держатель трубы) Ø 19 мм

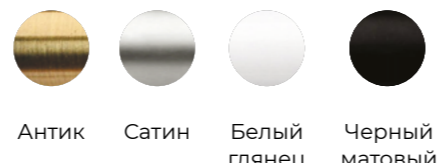

Крючок стеновой

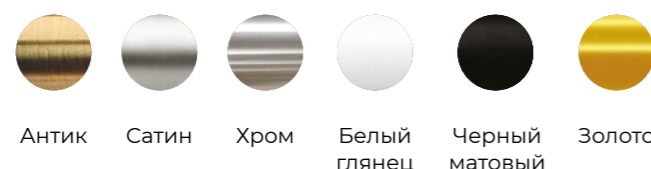

Крючок стеновой «Венеция»

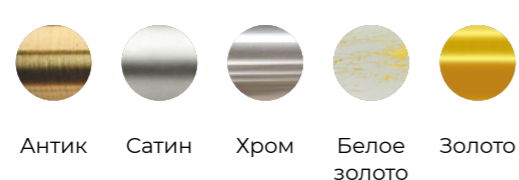

Подхват спираль



Розетка

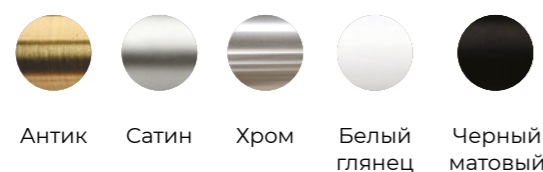

Аксессуары для металлических карнизов

Соединитель угловой (эркерный) Ø 16 мм

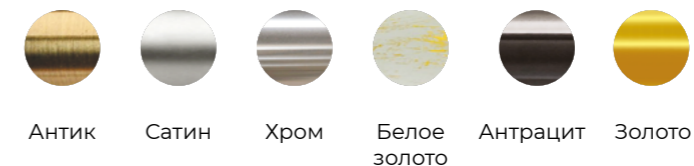

Соединитель угловой (эркерный) Ø 19 мм

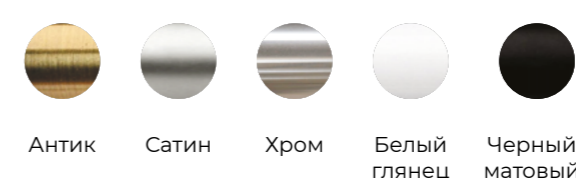

Соединитель угловой (эркерный) Ø 25 мм

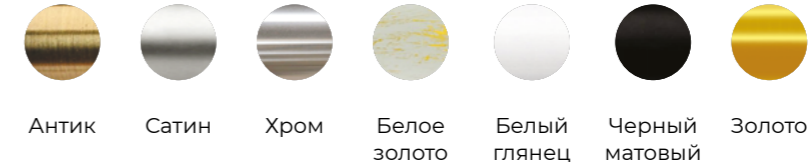

Соединитель прямой

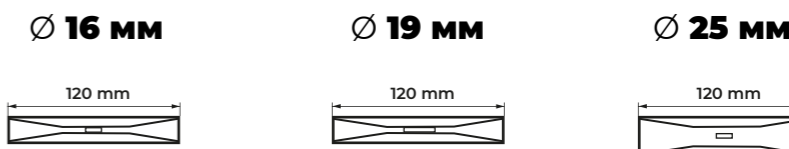

Заглушка Ø 16 мм

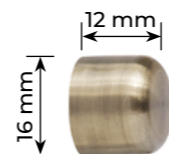

Заглушка Ø 19 мм

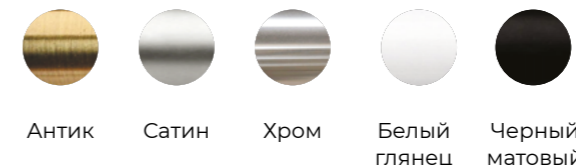
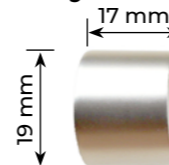

Заглушка Ø 25 мм

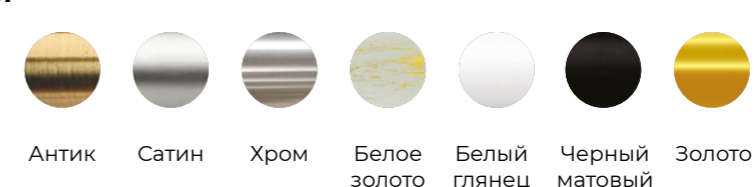

Удлинитель кронштейна

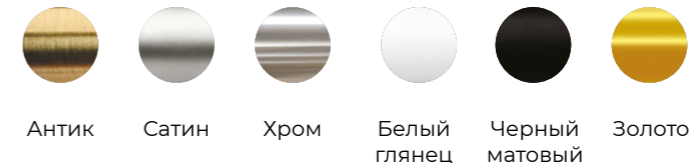

Карниз Флэт профиль «Лайн»

NEW



Кронштейн однорядный 135 мм

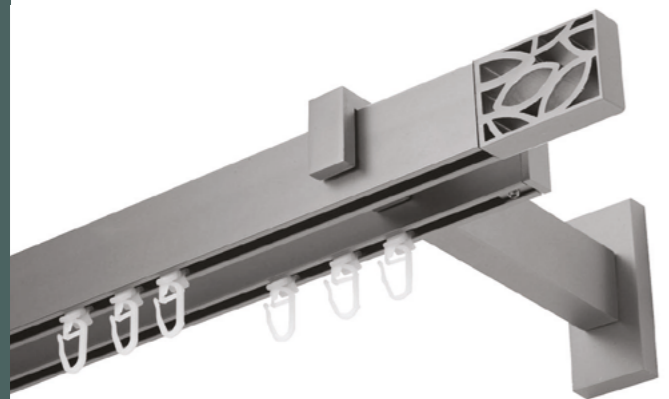

Кронштейн двухрядный 165 мм



Кронштейн трехрядный 165 мм

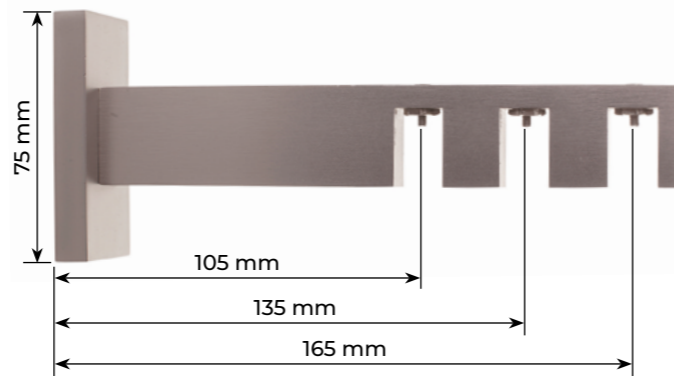

Трубы 13/31 мм

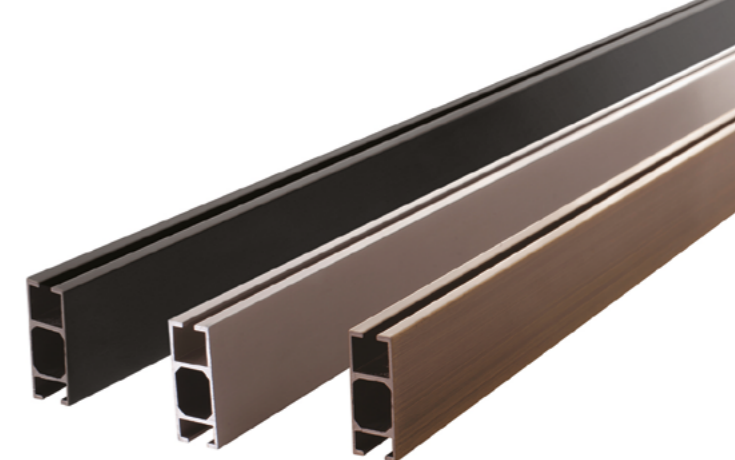
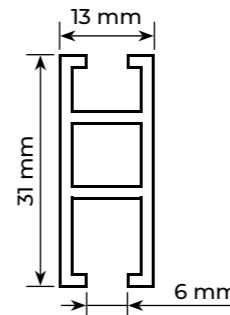
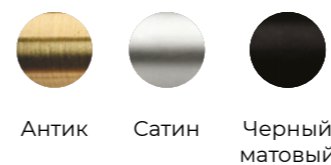

Аксессуары для карнизов Флэт профиль «Лайн»

Наконечник Артис 01

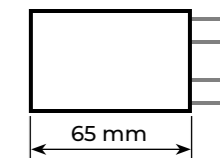

Наконечник Кросс 02

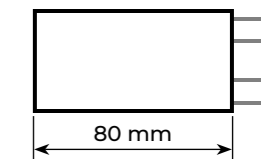
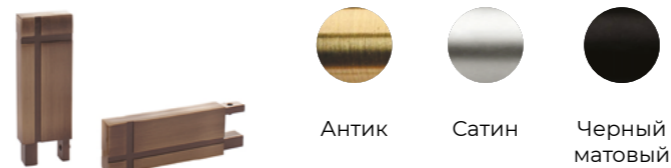

Наконечник Грид 03

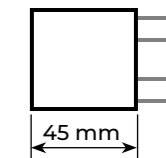
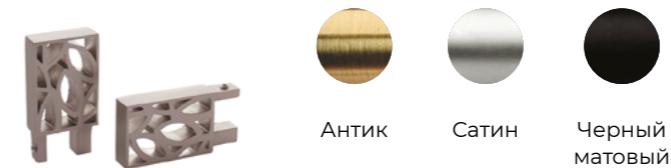

Заглушка 04

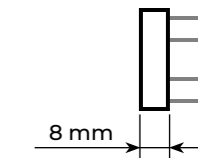
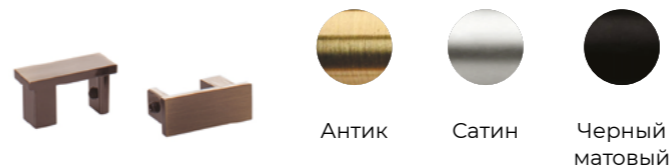

Торцевой держатель для флэт профиля

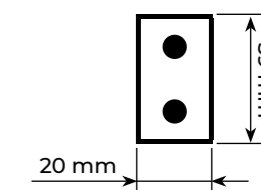
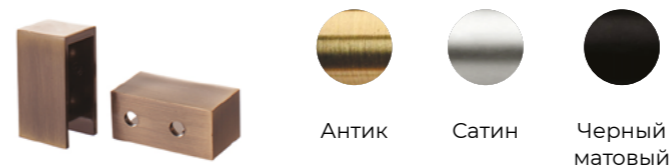

Соединитель для флэт профиля



Крючок Х-образный



Карнизы металлические в сборе DIY



Технические характеристики

- Гладкая труба в цвете:** антик, сатин, хром, белое золото, антрацит, белый глянец, черный матовый, золото.
- Витая труба в цвете:** антик, сатин, хром, антрацит, белый глянец.
- Рядность:** 1 рядный (16мм, 19мм, 25мм)
2-х рядный (16/16мм, 19/19мм, 25/16мм, 25/19мм)
- Длина:** цельный: 1,4м; 1,6м; 1,8м; 2,0м; 2,4м; 2,8м; 3,0м
составной: 3,2м; 3,6м; 4,0м.

Комплектации:

Труба гладкая / витая
1-рядный карниз
< 3м — 1 шт. | >3м — 2 шт.
2-рядный карниз
< 3м — 2 шт. | >3м — 4 шт.



Кронштейн 1, 2 - рядный
Карниз 1,4 - 2 м - 2 шт.
Карниз 2,4 - 4 м - 3 шт.



Наконечники
(комплектуются отдельно)



Заглушка 2 шт.
(для 2-рядного карниза)



Крючок / Зажим
(пластиковый) (металлический)



Кольца
металлические / бесшумные



Карниз Лайт Ажур 16мм



БЕСШУМНОЕ СКОЛЬЖЕНИЕ

НАДЕЖНАЯ ФИКСАЦИЯ



Технические характеристики

- Гладкая труба в цвете:** антик, сатин.
- Рядность:** 1 рядный (16мм)
2-х рядный (16/16мм)
- Длина:** цельный: 1,6м; 2,0м; 2,4м; 3,0м.

Комплектации:

Труба гладкая Ø 16 мм
1-рядный карниз 1 шт.
2-рядный карниз 2 шт.



Кронштейн простой 1,2 - рядный
Карниз 1,6 м; 2 м — 2 шт.
Карниз 2,4 м; 3 м — 3 шт.



Наконечник Ажур 16 мм
(в комплекте карниза)



Заглушка 2 шт.
(для 2-рядного карниза)



Кольцо+крючок
(пластик)



Карниз Лайт Сфера 19мм

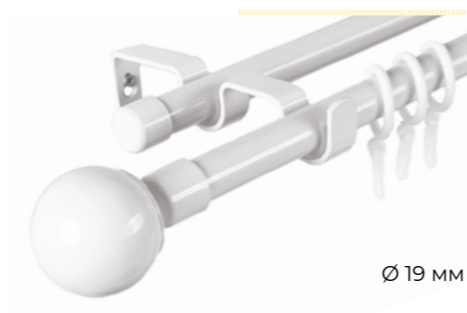

Технические характеристики

Гладкая труба в цвете: белый глянец, черный матовый.

Рядность:
1 рядный (19мм)
2-х рядный (19/19мм)

Длина: цельный: 1,6м; 2,0м; 2,4м; 3,0м.

Комплектации:

Труба гладкая Ø 19 мм
1-рядный карниз 1 шт.
2-рядный карниз 2 шт.

Кронштейн простой
1,2 - рядный
Карниз 1,6 м; 2 м – 2 шт.
Карниз 2,4 м; 3 м – 3 шт.

Наконечник
Сфера 19 мм
(в комплекте карниза)

Заглушка 2 шт.
(для 2-рядного карниза)

Кольцо+крючок
(пластик)



Карниз Лайт Цилиндр 25мм

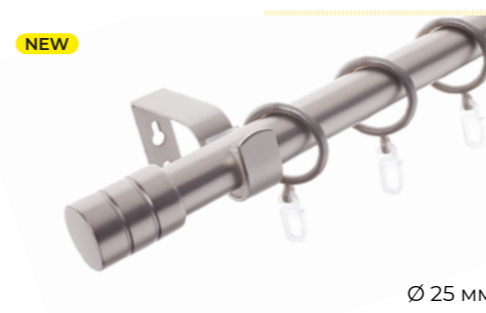
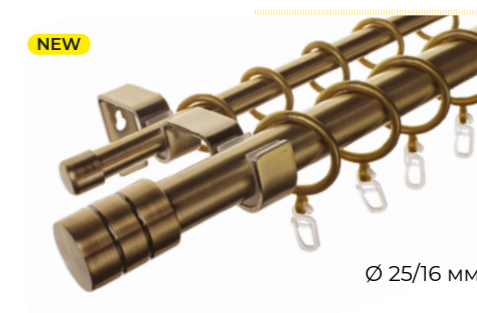
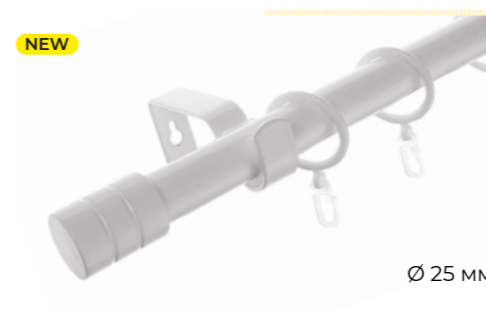
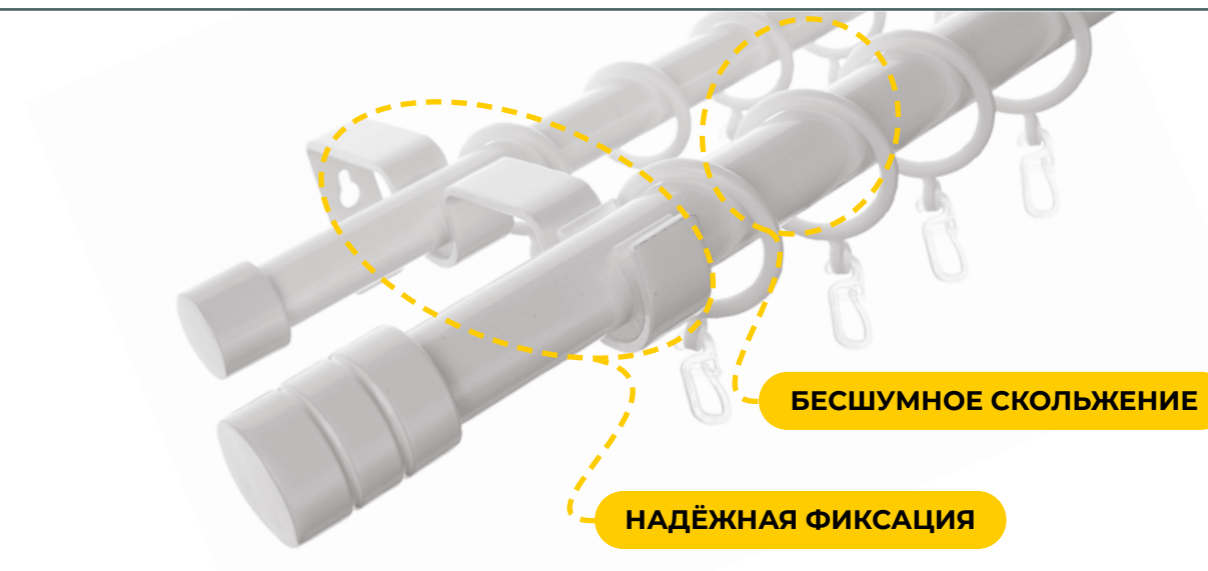

Технические характеристики

Гладкая труба в цвете: белый глянец, черный матовый, антик, сатин.

Рядность:
1 рядный (25 мм)
2-х рядный (25/16 мм) антик, сатин
2-х рядный (25/19 мм) белый глянец, черный матовый

Длина: цельный: 1,6м; 2,0м; 2,4м; 3,0м.

Комплектации:

Труба гладкая Ø 25 мм
1-рядный карниз 1 шт.
2-рядный карниз 2 шт.
(25/19 мм или 25/16 мм)

Кронштейн простой
1,2 - рядный
Карниз 1,6 м; 2 м – 2 шт.
Карниз 2,4 м; 3 м – 3 шт.

Наконечник
Цилиндр 25 мм
(в комплекте карниза)

Заглушка 2 шт.
(для 2-рядного карниза)

Кольцо+крючок
(пластик)



Наконечники Ø 16 мм

Веер 006

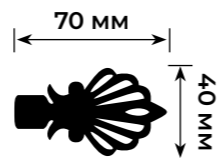

Крюк 007

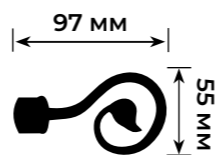

Наутилус 012

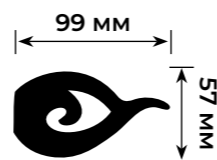

Мозайка 021

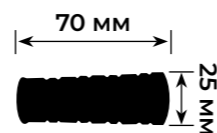

Лист 022

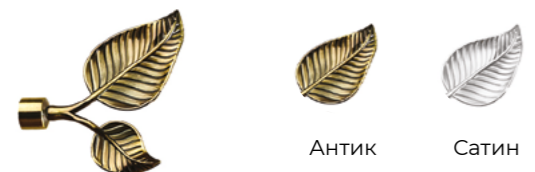

Кения 023



Фиговый лист 026

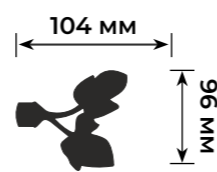

Верди 030



Наконечники Ø 16 мм

Беллуно 031

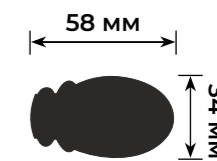

Шишка 032

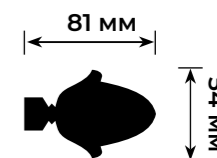

Сателлит 036

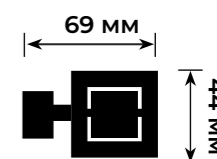

Твистер 040

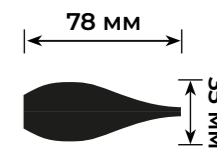

Мельба 041

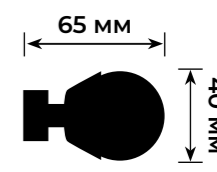

Луна 056

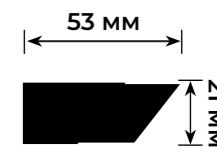
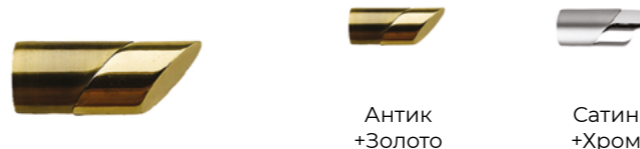

Шар большой 059

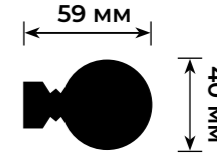

Жезл 060

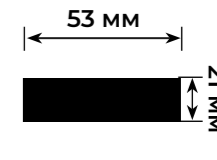

Наконечники Ø 16 мм

Византия 066



Гиро 071



Волео 074



Призма 086 NEW



Цилиндр 088



Ажур 095



Конус 096



Булава 097



Наконечники Ø 16 мм

Вираж 098



Люксор 101



Сатурн 103



Кубок 110



Имидж 116



Барамелла 117



Севилла 120



Шар малый 124



Наконечники Ø 16 мм

Кристалл 130

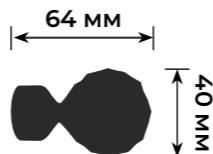

Купол 145

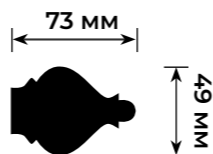

Шар рифленый 148

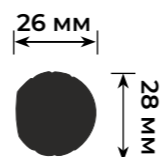

Ампир 161 (Ø 16/19 мм)



Эллада 166 (Ø 16/19 мм)

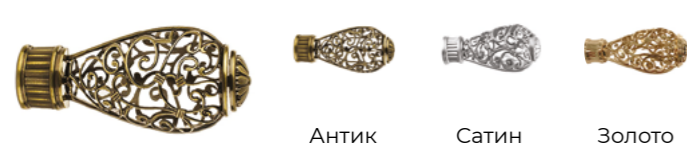

Сирена 171

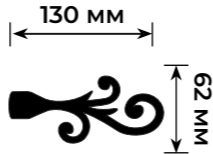

Верона 275 ^{NEW}

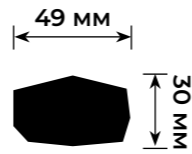

Распродажа Ø 16 мм

Орфей 131



Волна 150



Гранд марио 157



Дели 162



Завиток 167



Марс 174



Эллипс 178



Цветок 181 (Ø 16/19 мм)



Антонио 140



Марио 155



Марокко 160



Стайл 165



Стрела 169

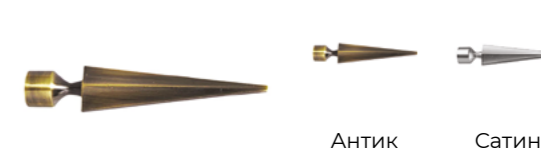

Виктория 175 (Ø 16/19 мм)



Роза 180



Виола 625 (Ø 19 мм)



Наконечники Ø 19 мм

Веер 006



Белый глянец
Черный матовый

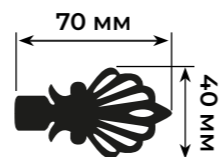

Лист 022 (Ø 16/19 мм)



Антик
Сатин
Хром



Кения 023 (Ø 16/19 мм)



Антик
Сатин

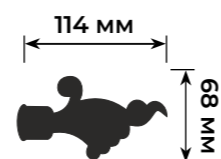

Верди 030



Антик
Сатин
Хром
Белый глянец
Черный матовый



Твистер 040



Антик
Сатин

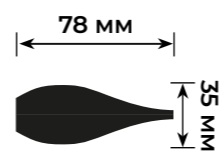

Шар большой 059



Антик
Сатин
Хром
Белый глянец
Черный матовый

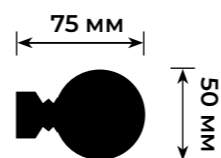

Византия 066



Антик
Сатин
Хром
Белый глянец
Черный матовый

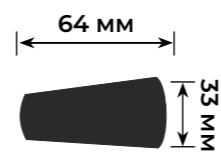

Гиро 071



Антик
Сатин
Хром
Белый глянец
Черный матовый

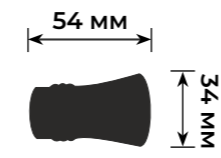

Наконечники Ø 19 мм

Цилиндр 088



Антик
Сатин
Хром
Белый глянец
Черный матовый

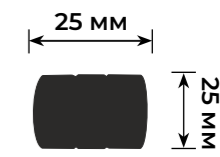

Ажур 095



Антик
Сатин
Хром
Белый глянец
Черный матовый

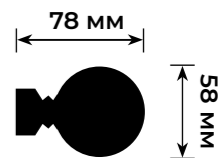

Виразж 098



Антик
Сатин
Белый глянец
Черный матовый

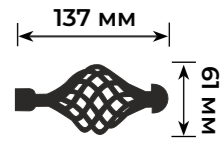

Люксор 101



Антик
Сатин

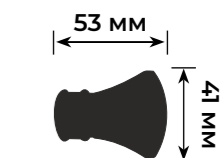

Сатурн 103



Антик
Сатин

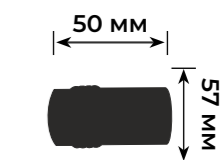

Имидж 116



Антик
Сатин
Белый глянец
Черный матовый

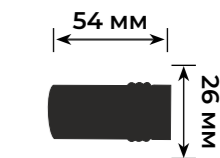

Севилла 120



Антик
Сатин

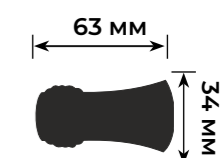

Шар малый 124

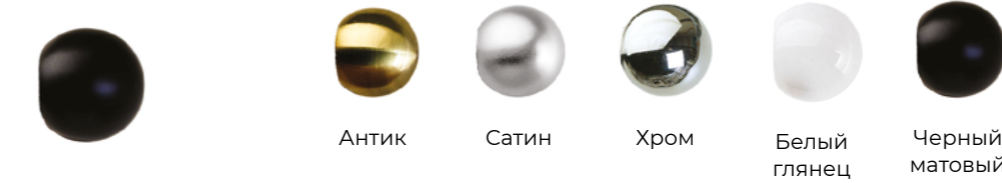

Антик
Сатин
Хром
Белый глянец
Черный матовый

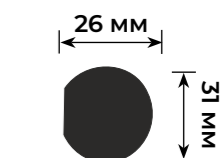

Наконечники Ø 19 мм

Техно 128 NEW

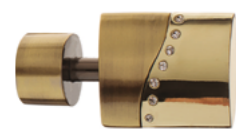

Антик + Золото Сатин + Хром



Кристалл 130



Антик Сатин Хром Белый глянец Черный матовый

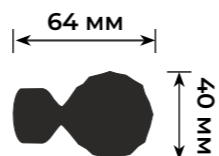

Ампир 161 (Ø 16/19 мм)

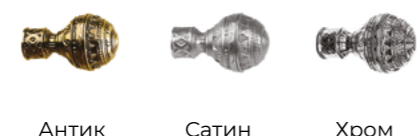

Антик Сатин Хром



Эллада 166 (Ø 16/19 мм)



Антик Сатин

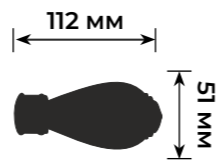

Модерн 243

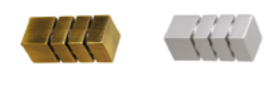

Антик Сатин

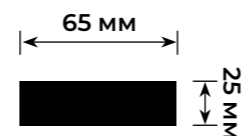

Эридан 247



Антик Сатин

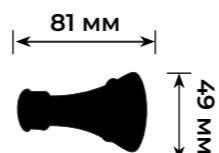

Лента 256 NEW



Антик Сатин

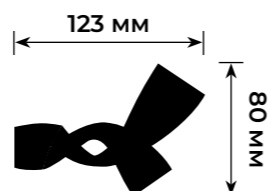

Наконечники Ø 25 мм

Лист 022



Антик Сатин Золото Белое золото

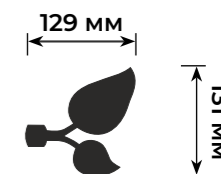

Кения 023



Антик Сатин

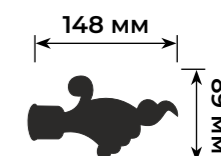

Верди 030



Антик Сатин Хром Белое золото Белый глянец Черный матовый Золото

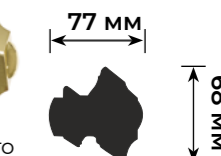

Шишка 032



Антик Сатин Золото

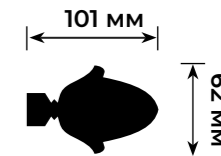

Тиффани 037



Антик Сатин

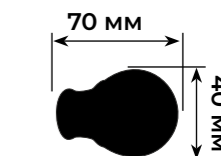

Одеон 054



Антик Сатин Хром Белое золото Золото

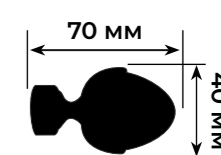

Шар большой 059

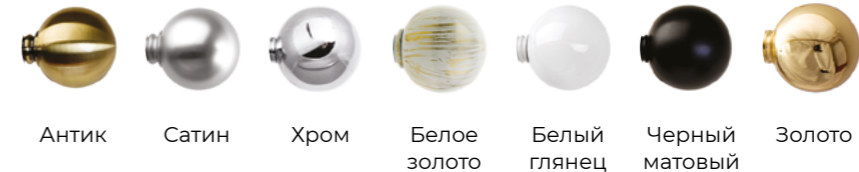

Антик Сатин Хром Белое золото Белый глянец Черный матовый Золото

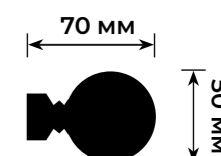

Мираж 062 NEW



Антик Сатин

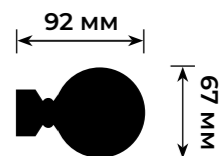

Наконечники Ø 25 мм

Византия 066



Гиро 071



Шар перламутр 072



Ветка 083



Цилиндр 088

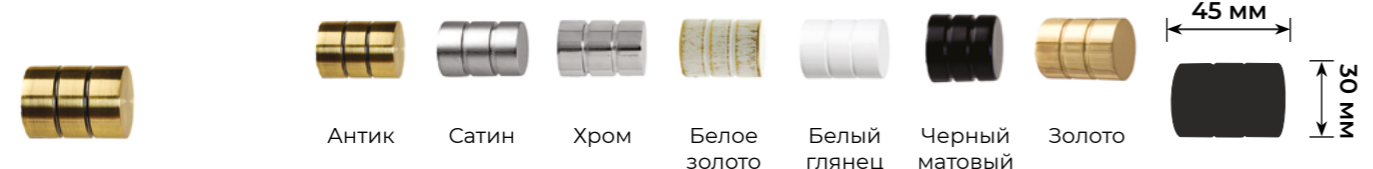

Ажур 095



Булава 097



Вираз 098



Наконечники Ø 25 мм

Люксор 101

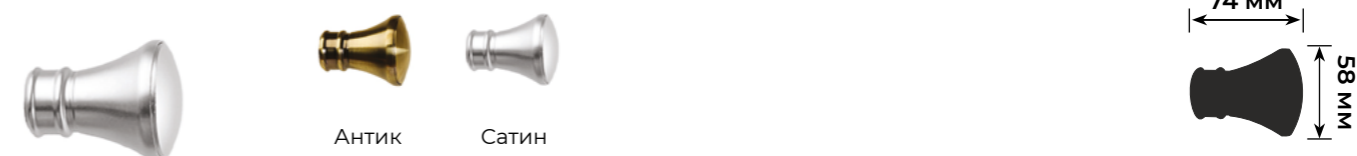

Кубок 110



Имидж 116



Барамелла 117



Севилла 120



Кристалл 130



Купол 145



Ампир 161



Наконечники Ø 25 мм

Эллада 166



Антик Сатин



Империя 168

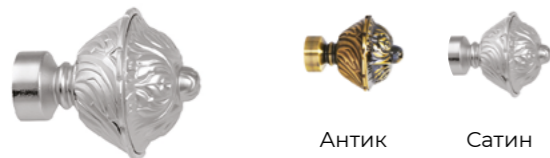

Антик Сатин



Ладья 221



Антик Сатин



Раунд 268 ^{NEW}



Антик Сатин

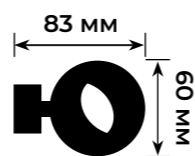

Распродажа Ø 25 мм

Даймонд 135

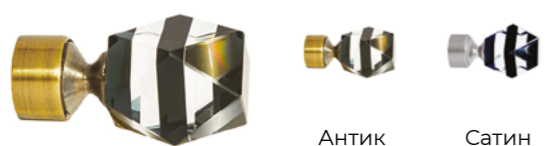

Антик Сатин



Волна 150



Антик



Марио 155



Антик



Гранд марио 157



Антик



Люверсы пластиковые с многоуровневым замком

Люверсы — пластиковые кольца круглой формы. Состоят из 2-х соединяющихся между собой половинок. Используются для создания одинаковых и равномерных декоративных складок на ткани.

Люверсы с многоуровневым замком применяются для ткани любой толщины от **0** до **4 мм**. Это стало возможным благодаря регулировке расстояния между половинками люверса.

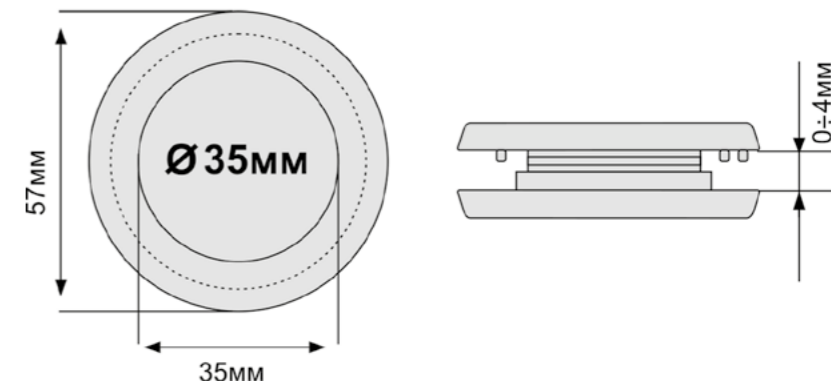

Люверсы круглые Ø 35мм с многоуровневым замком



Люверс №1



Люверс №2

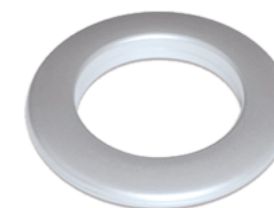

Люверс №3



Люверс №16



Люверс №20



Люверс №24



Люверс №25



Люверс №37

Пояснение к стирке занавесок с люверсами



Люверсы — Люверсы можно стирать в стиральной машине, лишь выполняя следующие указания:

- t до 30°C
- химчистка не разрешена
- глаженье не разрешено
- не разрешено отжимать и сушить
- не использовать отбеливающих и хлорсодержащих порошков



Магнитные клипсы

Декоративные магнитные клипсы представляют собой 2 элемента, на внутренней поверхности которых установлены специальные магниты. Используются в качестве держателя для штор или для формирования декоративных складок на материале.

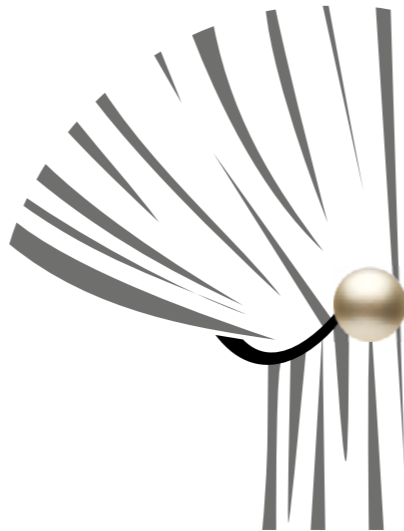
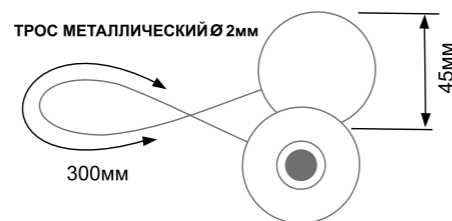

Магнитные клипсы Ø 45мм с тросом



Мини-карнизы Safe Ø8-10мм



Мини-карнизы весьма удобны, когда необходимо оформить необычным образом окно или проем небольших размеров.

Эти маленькие помощники дизайнеров интерьера, используются в разных цветах: Антик, Сатин и Белый глянец.

Ширина телескопических карнизов Safe варьируется в трех параметрах 40-60см., 60-80 см., 80-120 см.

В комплекте поставляется два держателя, штанга и крепёж.

Карниз Safe 102 «Цилиндр»



Карниз Safe 103 «Шар рифленый»



Размеры:

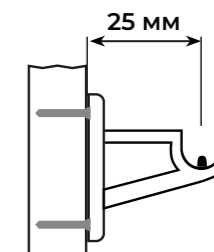
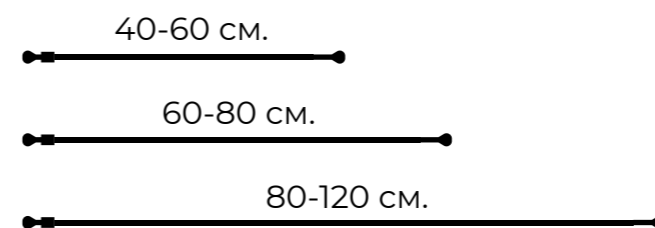

Потолочные карнизы

Потолочные карнизы в сборе

Упаковка: термоусадочный рукав



Комплектация:

1, 2-х или 3-х рядная шина Крючок с роликом / гвоздик



Рядность: **1-рядный**

Размерный ряд (м): 1.5; 1.8; 2.0; 2.5; 3.0; 3.5.

Рядность: **2-х и 3-х рядные**

Размерный ряд (м): 1.6; 1.8; 2.0; 2.1; 2.2; 2.4; 2.5; 2.6; 2.7; 2.8; 3.0; 3.2; 3.4; 3.5; 3.6; 4.0.

Стопор / торцевая заглушка



Заглушка монтажного отверстия(тип А) для 2-х и 3-х рядной шины



Дюбели, саморезы



Заглушка монтажного отверстия(тип В) 1-рядной шины



Фурнитура для потолочных карнизов

1-рядная шина

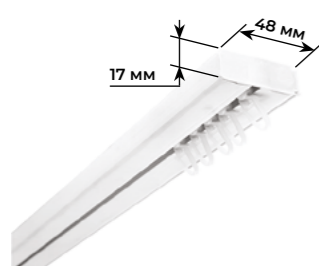

2-х рядная шина

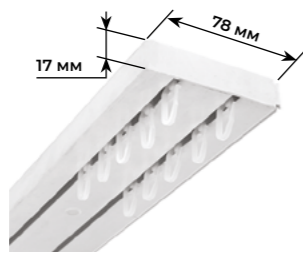

3-х рядная шина

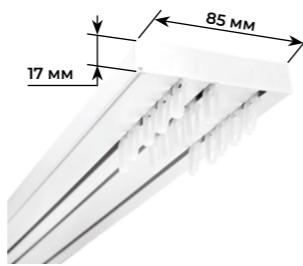

Поворот 1 рядный



Поворот 2-х рядный «Стандарт»

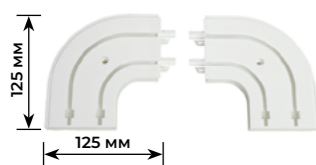

Поворот 3-х рядный «Стандарт»

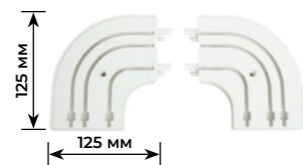

Поворот 2-х рядный «Магеллан»

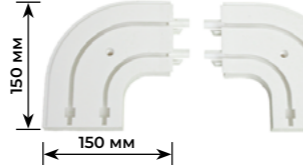

Поворот 3-х рядный «Магеллан»

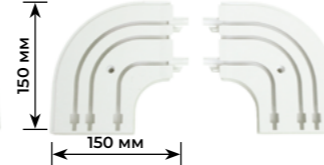

Эркерный угол наружный 2-х и 3-х рядный



Эркерный угол внутренний 2-х и 3-х рядный



Кронштейн стеновой с пластиной 12 см, 16 см, 20 см

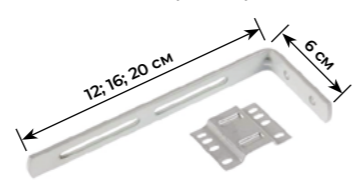

Соединитель для шин ПВХ



Заглушка монтажного отверстия



Стопор



Прищепка (зажим)



Крючок гвоздик



Крючок с роликом



Торцевая заглушка универсальная для 2-х и 3-х рядной шины



Бленды для потолочных карнизов

Сакура, 7 см

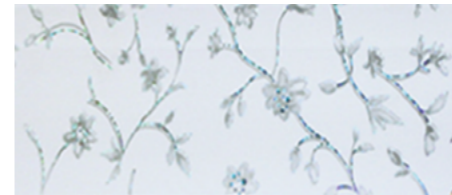

Белый

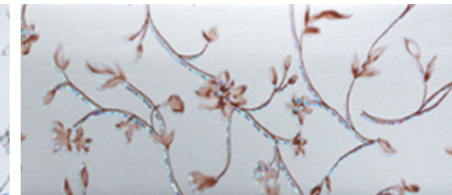

Серебро

Кружево, 7 см



Белое серебро



Белое золото



Шоколадное золото

Флёр, 6 см



№04к



№011



№500

Богемия, 7 см



№312



№341



№342

Есенин, 7 см



Белое золото



Шампань золотой



Элегант серебро



Белое серебро

Кайман, 7 см



№01

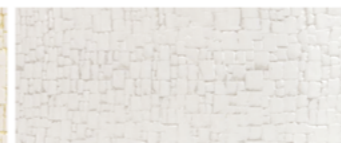

№011



№100



№312

Бленды для потолочных карнизов

Модерн, 7 см

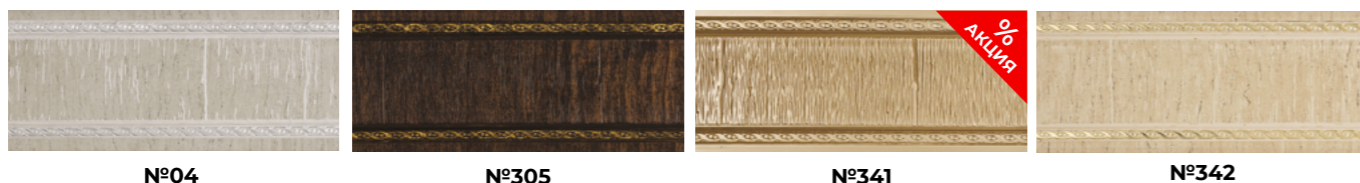

Инфинити, 7 см

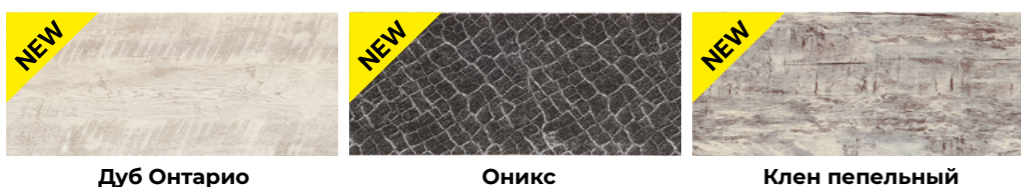

Ореон, 7 см



Ива, 7 см



Меандр (Греция), 7 см



Бленды для потолочных карнизов

Ажур А3, 7 см

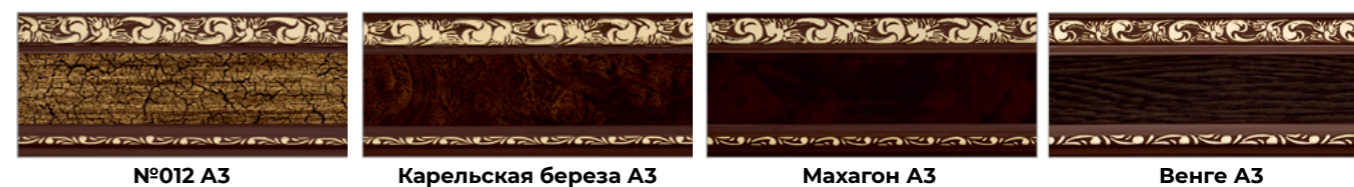

Ажур А4, 7 см

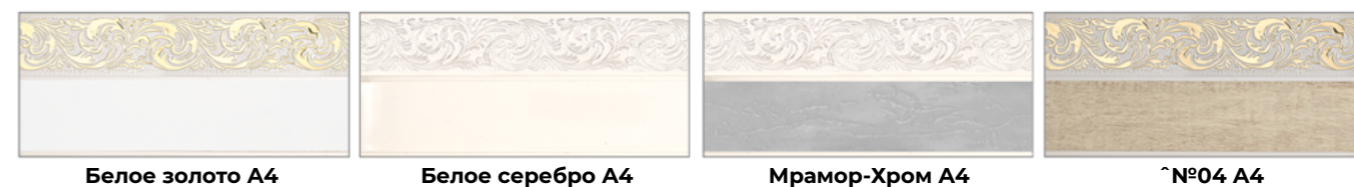

Однотонная, 7 см



София, 7 см



Бленды для потолочных карнизов

Меандр (Греция), 5 см



Белое золото

Белый хром

Мрамор хром

Орех бежевый

Ажур А3, 5 см



Белое золото А3

Хром А3

Мрамор-хром А3

Песок А3



Орех бежевый А3

Карельская береза А3

Сатин А3

Однотонная, 5 см

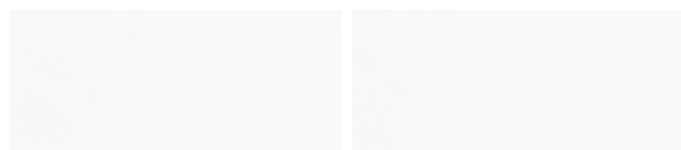

Белый глянец

Белый матовый



Торговое оборудование

Стенды для рулонных штор



Стенд СТ-1

для рулонных штор «ЛмДекор»

Имеет 392 ячейки (28x14), что позволяет разместить 392 шторы. Размер ШxГxВ: 1520 x 820 x 2800мм

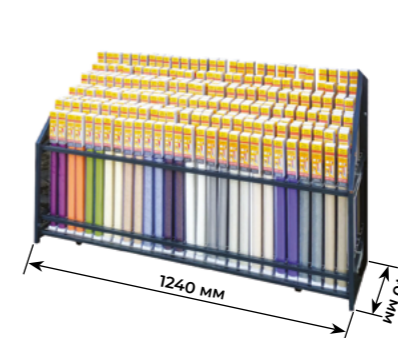

Стенд СТ-4

для рулонных штор «ЛмДекор»

Имеет 253 ячейки (23x11), что позволяет разместить 253 шторы. Размер ШxГxВ: 1240x640x420мм

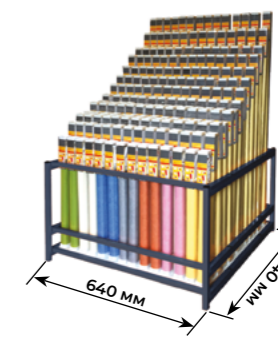

Стенд СТ-5

для рулонных штор «ЛмДекор»

Имеет 121 ячейки (11x11), что позволяет разместить 121 штору. Размер ШxГxВ: 640x640x420мм

Торговое оборудование для штор



Торговое оборудование

Торговое оборудование для карнизов

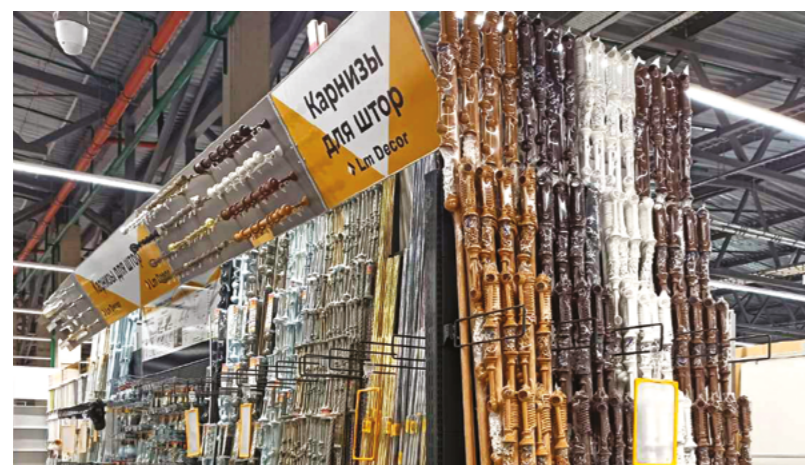
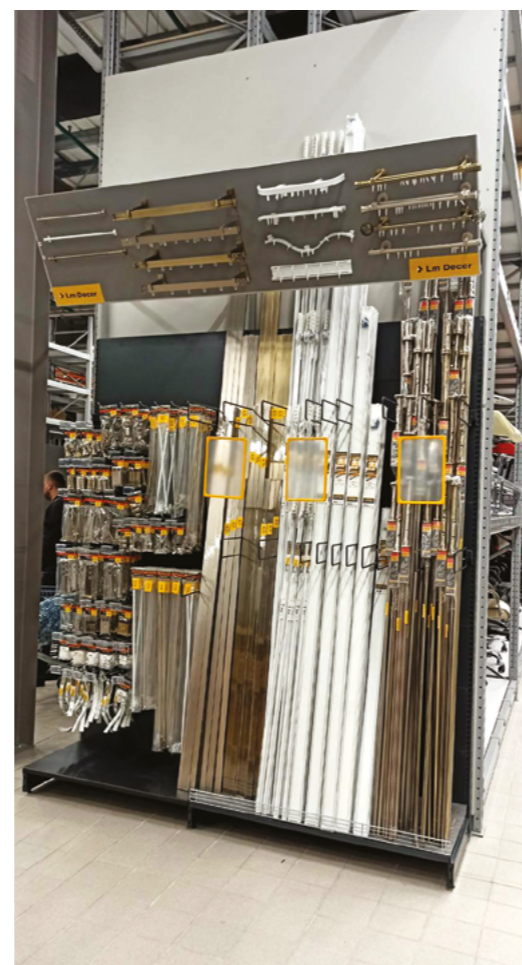

Торговое оборудование

Каталог продукции А4



Каталог тканей А4



Каталог тканей А5

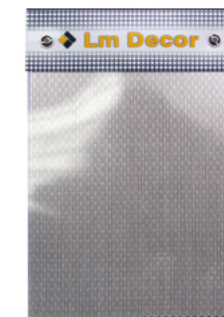

ПРЕИМУЩЕСТВА РАБОТЫ

Компания ЛМДЕКОР — это надежный деловой партнер:

- Гарантия высокого качества продукции
- Оптимальные цены и комфортные условия работы
- Индивидуальный подход к каждому клиенту
- Оперативная обработка заказов и своевременная их доставка
- Современные технологии производства
- Команда профессионалов, любящих свое дело

Сегодня, как и прежде, мы добиваемся от Вас правильной обратной связи, которая помогает нам выстраивать прочные партнерские отношения. Нам очень важно ежедневно сохранять высокий уровень работы, чтобы оправдывать Ваши ожидания и в будущем.

Становясь нашим постоянным клиентом — мы несем ответственность за Ваш выбор!



г.Москва, г. Зеленоград,
687-й проезд, д. 15, стр 3

Тел:

+7 (495) 981-55-97

+7 (977) 690-40-45

+7 (977) 690-41-45

E-mail: sales@LmDecor.ru

www.LmDecor.ru

Дистрибьютор в Республике Беларусь:

ЧП «СинДекор»

Минский р-н, д. Боровляны,

ул. 40 лет Победы, 17-32

Тел/факс:

+375 (017) 511-31-20

+375 (029) 194-26-76

E-mail: sindecor@mail.ru

www.sindecor.by